

**KBSCL 60 HORGANYZOTT KÁBELTÁLCA RENDSZER**

Engedménycsoport: 1

típusjel	magasság mm	szélesség mm	vastagság mm	hossz mm	egység	csom. egység	tömeg kg	megrendelési szám	egységár Ft+ÁFA
<b>Kábelátálca, összetelhető</b>									
KBSCL 60*75*0.75	60	75	0,75	3000	m	60	1,03	63090 80031	
KBSCL 60*100*0.75	60	100	0,75	3000	m	60	1,20	63090 80035	
KBSCL 60*150*0.75	60	150	0,75	3000	m	30	1,46	63090 80038	
KBSCL 60*200*0.75	60	200	0,75	3000	m	30	1,72	63090 80042	
KBSCL 60*300*0.75	60	300	0,75	3000	m	30	2,23	63090 80046	
KBSCL 60*400*1.00	60	400	1,00	3000	m	30	3,55	63090 80050	
KBSCL 60*500*1.00	60	500	1,00	3000	m	30	4,17	63090 81403	
KBSCL 60*600*1.00	60	600	1,00	3000	m	30	4,82	63090 81404	

A kábelátalcák teherbírására vonatkozó adatokat lásd a 36. oldalon.

**Összekötő kapocs**

KBV (csavar és szerszám nélküli kötéshez)	db	100	0,002	63090 28260
---	----	-----	-------	-------------

**Válaszfal**

SLOS 60 csavarozható	60		3000	m	120	0,50	63090 32970
SLIS 60 klipszes	60		3000	m	3	0,46	63090 32920
CL válaszfal rögzítő klipsz	db	100	0,005	63090 01710			

**Kábelátálca fedél**

D 50	10	50		3000	m	30	0,45	63090 01820
D 75	10	75		2000	m	20	0,60	63090 01850
D 100	10	100		2000	m	20	0,75	63090 01760
D 150	10	150		2000	m	20	0,88	63090 01770
D 200	10	200		2000	m	20	1,00	63090 01780
D 300	10	300		2000	m	20	2,00	63090 01800
D 400	10	400		2000	m	20	2,55	63090 01810
D 500	10	500		2000	m	20	3,05	63090 01830
D 600	10	600		2000	m	20	3,75	63090 01840
DCL csavar nélküli fedélrögzítő	db	100	0,005	63090 02060				
DCO csavar nélküli fedélrögzítő	db	100	0,005	63090 02070				

A sarok- és elágazó elemek fedelei a 14. oldalon találhatóak.

**Sarokelem 90°**

B 90*60*75	60	75		280	db	1	0,94	63090 01030
B 90*60*100	60	100		305	db	1	1,08	63090 00950
B 90*60*150	60	150		355	db	1	1,33	63090 00960
B 90*60*200	60	200		405	db	1	1,68	63090 00970
B 90*60*300	60	300		505	db	1	2,42	63090 00990
B 90*60*400	60	400		605	db	1	3,31	63090 01000
B 90*60*500	60	500		705	db	1	5,50	63090 01010
B 90*60*600	60	600		805	db	1	7,30	63090 01020

**Elágazóelem 90°**

AS 60*75	60	75		483	db	1	0,71	63090 00530
AS 60*100	60	100		508	db	1	0,79	63090 00450
AS 60*150	60	150		558	db	1	0,87	63090 00460
AS 60*200	60	200		608	db	1	1,04	63090 00470
AS 60*300	60	300		708	db	1	1,22	63090 00490
AS 60*400	60	400		808	db	1	1,45	63090 00500
AS 60*500	60	500		908	db	1	1,90	63090 00510
AS 60*600	60	600		1008	db	1	2,35	63090 00520

**Csuklópánt**

DS 60	60				db	20	0,12	63090 02550
-------	----	--	--	--	----	----	------	-------------

**Univerzális sarokelem (különböző szélességű tálcák csomópontjaihoz)**

AZH 60	60				db	1	0,08	63090 00640
--------	----	--	--	--	----	---	------	-------------

**Érvényes: 2023. december 1-től**

1139 Budapest Lomb u. 15. • Telefon: +36 1 239-3241 • E-mail: info@duoverzio.hu • web: www.duoverzio.hu  
 9028 Győr, Sashegy (81-es út) • Telefon: 96 523-893 ♦ 8000 Székesfehérvár Raktár u. 7. • Telefon: 22 500-560  
 4400 Nyíregyháza Tambura utca 1. • Telefon: 21 300-4035

## HORGANYZOTT KÁBELTÁLCA RENDSZER

típusjel	magasság mm	szélesség mm	vastagság mm	hossz mm	egység	csom. egység	tömeg kg	megrendelési szám	egységár Ft+ÁFA
<b>Emelkedő sarokelem</b>									
SB 90*60*75	60	75			db	1	0,60	63090 32380	
SB 90*60*100	60	100			db	1	0,63	63090 32300	
SB 90*60*150	60	150			db	1	0,80	63090 32310	
SB 90*60*200	60	200			db	1	0,95	63090 32320	
SB 90*60*300	60	300			db	1	1,50	63090 32340	
SB 90*60*400	60	400			db	1	1,63	63090 32350	
SB 90*60*500	60	500			db	1	1,75	63090 32360	
SB 90*60*600	60	600			db	1	2,10	63090 32370	
<b>Bukó sarokelem</b>									
VB 90*60*75	60	75			db	1	0,60	63090 33740	
VB 90*60*100	60	100			db	1	0,63	63090 33660	
VB 90*60*150	60	150			db	1	0,80	63090 33670	
VB 90*60*200	60	200			db	1	0,95	63090 33680	
VB 90*60*300	60	300			db	1	1,50	63090 33700	
VB 90*60*400	60	400			db	1	1,63	63090 33710	
VB 90*60*500	60	500			db	1	1,75	63090 33720	
VB 90*60*600	60	600			db	1	2,10	63090 33730	
<b>T elem</b>									
T 60*75	60	75		483	db	1	1,28	63090 33250	
T 60*100	60	100		508	db	1	1,37	63090 33170	
T 60*150	60	150		558	db	1	1,65	63090 33180	
T 60*200	60	200		608	db	1	2,20	63090 33190	
T 60*300	60	300		708	db	1	3,20	63090 33210	
T 60*400	60	400		808	db	1	3,90	63090 33220	
T 60*500	60	500		908	db	1	6,30	63090 33230	
T 60*600	60	600		1008	db	1	8,10	63090 33240	
<b>Kereszt elem</b>									
KR 60*75	60	75		483	db	1	1,57	63090 30910	
KR 60*100	60	100		508	db	1	1,78	63090 30830	
KR 60*150	60	150		558	db	1	2,20	63090 30840	
KR 60*200	60	200		608	db	1	2,60	63090 30850	
KR 60*300	60	300		708	db	1	3,40	63090 30870	
KR 60*400	60	400		808	db	1	4,20	63090 30880	
KR 60*500	60	500		908	db	1	7,70	63090 30890	
KR 60*600	60	600		1008	db	1	9,20	63090 30900	
<b>Állítható sarokelem</b>									
VH 60*75	60	75			db	1	0,30	63090 34990	
VH 60*100	60	100			db	1	0,36	63090 34910	
VH 60*150	60	150			db	1	0,67	63090 34920	
VH 60*200	60	200			db	1	0,83	63090 34930	
VH 60*300	60	300			db	1	1,14	63090 34950	
VH 60*400	60	400			db	1	1,45	63090 34960	
VH 60*500	60	500			db	1	1,76	63090 34970	
VH 60*600	60	600			db	1	2,07	63090 34980	
<b>Szűkítő összekötő</b>									
VS 60*25	60	25			db	1	0,06	63090 35940	
VS 60*50	60	50			db	1	0,07	63090 35950	
VS 60*75	60	75			db	1	0,08	63090 35960	
VS 60*100	60	100			db	1	0,09	63090 35970	
VS 60*125	60	125			db	1	0,10	63090 35980	
VS 60*150	60	150			db	1	0,13	63090 35990	
VS 60*200	60	200			db	1	1,14	63090 36000	

Engedménycsoport: 1

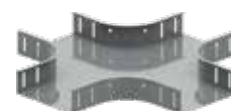

### Érvényes: 2023. december 1-től

Áraink letölthetők honlapunkról: [www.duoverzio.hu/arlista](http://www.duoverzio.hu/arlista)

1139 Budapest Lomb u. 15. • Telefon:+36 1 239-3241 • E-mail: [info@duoverzio.hu](mailto:info@duoverzio.hu) • web: [www.duoverzio.hu](http://www.duoverzio.hu)

2800 Tatabánya Búzavirág utca 8. • Telefon: 34 510-842 ♦ 6728 Szeged Dorozsmai út 17-19 • Telefon: 62 541-434

**KBS/KBSI 35 HORGANYZOTT KÁBELTÁLCA RENDSZER**

Engedménycsoport: 1

Típusjel	magasság mm	szélesség mm	vastagság mm	hossz mm	egység	csom. egység	tömeg kg	megrendelési szám	egységár Ft+ÁFA
<b>Kábelátalca, összetelhető</b>									
KBSI 35*75*0.75	35	75	0,75	3000	m	60	0,81	63090 52460	
KBSI 35*100*0.75	35	100	0,75	3000	m	60	0,93	63090 52480	
KBSI 35*150*0.75	35	150	0,75	3000	m	60	1,17	63090 52500	
KBSI 35*200*0.75	35	200	0,75	3000	m	60	1,42	63090 50890	
KBSI 35*300*0.75	35	300	0,75	3000	m	60	1,91	63090 52530	
<b>Kábelátalca</b>									
KBS 35*50*0.75	35	50	0,75	3000	m	150	0,95	63090 27260	
KBS 35*400*1.00	35	400	1,00	3000	m	30	2,03	63090 27230	
A kábelátalcák teherbírására vonatkozó adatokat lásd a 36. oldalon.									
<b>Összekötő</b>									
V 35*200					db	48	0,041	63090 33430	
<b>Válaszfal</b>									
SLOS 35 csavarozható	35			3000	m	150	0,35	63090 32960	
<b>Kábelátalca fedél</b>									
D 50	10	50		3000	m	30	0,45	63090 01820	
D 75	10	75		2000	m	20	0,60	63090 01850	
D 100	10	100		2000	m	20	0,75	63090 01760	
D 150	10	150		2000	m	20	0,88	63090 01770	
D 200	10	200		2000	m	20	1,00	63090 01780	
D 300	10	300		2000	m	20	2,00	63090 01800	
D 400	10	400		2000	m	20	2,55	63090 01810	
D 500	10	500		2000	m	20	3,05	63090 01830	
D 600	10	600		2000	m	20	3,75	63090 01840	
DCL csavar nélküli fedélrögzítő					db	100	0,005	63090 02060	
DCO csavar nélküli fedélrögzítő					db	100	0,005	63090 02070	
A sarok- és elágazó elemek fedelei a 14. oldalon találhatóak.									
<b>Sarokelem 90°</b>									
B 90*35*75	35	75		280	db	1	0,94	63090 00940	
B 90*35*100	35	100		305	db	1	1,08	63090 00860	
B 90*35*150	35	150		355	db	1	1,33	63090 00870	
B 90*35*200	35	200		405	db	1	1,68	63090 00880	
B 90*35*300	35	300		505	db	1	2,42	63090 00900	
B 90*35*400	35	400		605	db	1	3,31	63090 00910	
B 90*35*500	35	500		705	db	1	5,50	63090 00920	
B 90*35*600	35	600		805	db	1	7,30	63090 00930	
<b>Elágazóelem 90°</b>									
AS 35*75	35	75		483	db	1	0,71	63090 00440	
AS 35*100	35	100		508	db	1	0,79	63090 00360	
AS 35*150	35	150		558	db	1	0,87	63090 00370	
AS 35*200	35	200		608	db	1	1,04	63090 00380	
AS 35*300	35	300		708	db	1	1,22	63090 00400	
AS 35*400	35	400		808	db	1	1,45	63090 00410	
AS 35*500	35	500		908	db	1	1,90	63090 00420	
AS 35*600	35	600		1008	db	1	2,35	63090 00430	
<b>Csuklópánt</b>									
ZMDS 35	35				db	50	0,11	63090 80728	
<b>Univerzális sarokelem (különböző szélességű tálcák csomópontjaihoz)</b>									
AZH 35	35				db	1	0,04	63090 00630	

**Érvényes: 2023. december 1-től**

 1139 Budapest Lomb u. 15. • Telefon: +36 1 239-3241 • E-mail: info@duoverzio.hu • web: www.duoverzio.hu  
 9028 Győr, Sashegy (81-es út) • Telefon: 96 523-893 ♦ 8000 Székesfehérvár Raktár u. 7. • Telefon: 22 500-560  
 4400 Nyíregyháza Tambura utca 1. • Telefon: 21 300-4035

## HORGANYZOTT KÁBELTÁLCA RENDSZER

típusjel	magasság mm	szélesség mm	vastagság mm	hossz mm	egység	csom. egység	tömeg kg	megrendelési szám	egységár Ft+ÁFA
<b>Emelkedő sarokelem</b>									
SB 90*35*75	35	75			db	1	0,60	63090 32290	
SB 90*35*100	35	100			db	1	0,63	63090 32210	
SB 90*35*150	35	150			db	1	0,80	63090 32220	
SB 90*35*200	35	200			db	1	0,95	63090 32230	
SB 90*35*300	35	300			db	1	1,50	63090 32250	
SB 90*35*400	35	400			db	1	1,63	63090 32260	
SB 90*35*500	35	500			db	1	1,75	63090 32270	
SB 90*35*600	35	600			db	1	2,10	63090 32280	
<b>Bukó sarokelem</b>									
VB 90*35*75	35	75			db	1	0,60	63090 33650	
VB 90*35*100	35	100			db	1	0,63	63090 33570	
VB 90*35*150	35	150			db	1	0,80	63090 33580	
VB 90*35*200	35	200			db	1	0,95	63090 33590	
VB 90*35*300	35	300			db	1	1,50	63090 33610	
VB 90*35*400	35	400			db	1	1,63	63090 33620	
VB 90*35*500	35	500			db	1	1,75	63090 33630	
VB 90*35*600	35	600			db	1	2,10	63090 33640	
<b>T elem</b>									
T 35*75	35	75		483	db	1	1,28	63090 33160	
T 35*100	35	100		508	db	1	1,37	63090 33080	
T 35*150	35	150		558	db	1	1,65	63090 33090	
T 35*200	35	200		608	db	1	2,20	63090 33100	
T 35*300	35	300		708	db	1	3,20	63090 33120	
T 35*400	35	400		808	db	1	3,90	63090 33130	
T 35*500	35	500		908	db	1	6,30	63090 33140	
T 35*600	35	600		1008	db	1	8,10	63090 33150	
<b>Kereszt elem</b>									
KR 35*75	35	75		483	db	1	1,57	63090 30820	
KR 35*100	35	100		508	db	1	1,78	63090 30740	
KR 35*150	35	150		558	db	1	2,20	63090 30750	
KR 35*200	35	200		608	db	1	2,60	63090 30760	
KR 35*300	35	300		708	db	1	3,40	63090 30780	
KR 35*400	35	400		808	db	1	4,20	63090 30790	
KR 35*500	35	500		908	db	1	7,70	63090 30800	
KR 35*600	35	600		1008	db	1	9,20	63090 30810	
<b>Állítható sarokelem</b>									
VH 35*75	35	75			db	1	0,30	63090 34900	
VH 35*100	35	100			db	1	0,36	63090 34820	
VH 35*150	35	150			db	1	0,67	63090 34830	
VH 35*200	35	200			db	1	0,83	63090 34840	
VH 35*300	35	300			db	1	1,14	63090 34860	
VH 35*400	35	400			db	1	1,45	63090 34870	
VH 35*500	35	500			db	1	1,76	63090 34880	
VH 35*600	35	600			db	1	2,07	63090 34890	
<b>Szűkítő összekötő</b>									
VS 35*25	35	25			db	1	0,06	63090 35480	
VS 35*50	35	50			db	1	0,07	63090 35490	
VS 35*75	35	75			db	1	0,08	63090 35500	
VS 35*100	35	100			db	1	0,09	63090 35510	
VS 35*125	35	125			db	1	0,10	63090 35520	
VS 35*150	35	150			db	1	0,13	63090 35530	
VS 35*200	35	200			db	1	1,14	63090 35540	

Engedménycsoport: 1



**Érvényes: 2023. december 1-től**

Áraink letölthetők honlapunkról: [www.duoverzio.hu/arlista](http://www.duoverzio.hu/arlista)

1139 Budapest Lomb u. 15. • Telefon:+36 1 239-3241 • E-mail: [info@duoverzio.hu](mailto:info@duoverzio.hu) • web: [www.duoverzio.hu](http://www.duoverzio.hu)

2800 Tatabánya Búzavirág utca 8. • Telefon: 34 510-842 ♦ 6728 Szeged Dorozsmai út 17-19 • Telefon: 62 541-434

**KBS 85 HORGANYZOTT KÁBELTÁLCA RENDSZER**

Engedménycsoport: 1

típusjel	magasság mm	szélesség mm	vastagság mm	hossz mm	egység	csom. egység	tömeg kg	megrendelési szám	egységár Ft+ÁFA
<b>Kábelátlca</b>									
KBS 85*100*1.00	85	100	1,00	3000	m	24	1,86	63090 27730	
KBS 85*150*1.00	85	150	1,00	3000	m	24	2,18	63090 27760	
KBS 85*200*1.00	85	200	1,00	3000	m	24	2,50	63090 27790	
KBS 85*300*1.00	85	300	1,00	3000	m	24	3,14	63090 27850	
KBS 85*400*1.00	85	400	1,00	3000	m	24	3,78	63090 27880	
KBS 85*500*1.25	85	500	1,25	3000	m	24	5,52	63090 27910	
KBS 85*600*1.25	85	600	1,25	3000	m	24	6,32	63090 27930	

A kábelátlca teherbírására vonatkozó adatokat lásd a 36. oldalon.

**Összekötő**

V85\*200 db 100 0,123 63090 40360

**Válaszfal**

SLOS 85 csavarozható 3000 m 60 0,67 63090 32980

**Kábelátlca fedél**

D 100	10	100		2000	m	20	0,75	63090 01760
D 150	10	150		2000	m	20	0,88	63090 01770
D 200	10	200		2000	m	20	1,00	63090 01780
D 300	10	300		2000	m	20	2,00	63090 01800
D 400	10	400		2000	m	20	2,55	63090 01810
D 500	10	500		2000	m	20	3,05	63090 01830
D 600	10	600		2000	m	20	3,75	63090 01840
DCL csavar nélküli fedélrögzítő					db	100	0,005	63090 02060
DCO csavar nélküli fedélrögzítő					db	100	0,005	63090 02070

A sarok- és elágazó elemek fedelei a 14. oldalon találhatóak.

**Sarokelem 90**

B 90*85*100	85	100		305	db	1	1,08	63090 01040
B 90*85*150	85	150		355	db	1	1,33	63090 01050
B 90*85*200	85	200		405	db	1	1,68	63090 01060
B 90*85*300	85	300		505	db	1	2,42	63090 01080
B 90*85*400	85	400		605	db	1	3,31	63090 01090
B 90*85*500	85	500		705	db	1	5,50	63090 01100
B 90*85*600	85	600		805	db	1	7,30	63090 01110

**Elágazóelem 90**

AS 85*100	85	100		508	db	1	0,79	63090 00540
AS 85*150	85	150		558	db	1	0,87	63090 00550
AS 85*200	85	200		608	db	1	1,04	63090 00560
AS 85*300	85	300		708	db	1	1,22	63090 00580
AS 85*400	85	400		808	db	1	1,45	63090 00590
AS 85*500	85	500		908	db	1	1,90	63090 00600
AS 85*600	85	600		1008	db	1	2,35	63090 00610

**Csuklópánt**

ZMDS 85 85 db 25 0,22 63090 80730

**Univerzális sarokelem**

AZH 85 85 db 1 0,10 63090 00650

**Érvényes: 2023. december 1-től**

 1139 Budapest Lomb u. 15. • Telefon: +36 1 239-3241 • E-mail: info@duoverzio.hu • web: www.duoverzio.hu  
 9028 Győr, Sashegy (81-es út) • Telefon: 96 523-893 ♦ 8000 Székesfehérvár Raktár u. 7. • Telefon: 22 500-560  
 4400 Nyíregyháza Tambura utca 1. • Telefon: 21 300-4035

## HORGANYZOTT KÁBELTÁLCA RENDSZER

típusjel	magasság mm	szélesség mm	vastagság mm	hossz mm	egység	csom. egység	tömeg kg	megrendelési szám	egységár Ft+ÁFA
<b>Emelkedő sarokelem</b>									
SB 90*85*100	85	100			db	1	0,63	63090 32390	
SB 90*85*150	85	150			db	1	0,80	63090 32400	
SB 90*85*200	85	200			db	1	0,95	63090 32410	
SB 90*85*300	85	300			db	1	1,50	63090 32430	
SB 90*85*400	85	400			db	1	1,63	63090 32440	
SB 90*85*500	85	500			db	1	1,75	63090 32450	
SB 90*85*600	85	600			db	1	2,10	63090 32460	
<b>Bukó sarokelem</b>									
VB 90*85*100	85	100			db	1	0,63	63090 33750	
VB 90*85*150	85	150			db	1	0,80	63090 33760	
VB 90*85*200	85	200			db	1	0,95	63090 33770	
VB 90*85*300	85	300			db	1	1,50	63090 33790	
VB 90*85*400	85	400			db	1	1,63	63090 33800	
VB 90*85*500	85	500			db	1	1,75	63090 33810	
VB 90*85*600	85	600			db	1	2,10	63090 33820	
<b>T-elem</b>									
T 85*100	85	100		508	db	1	1,37	63090 33260	
T 85*150	85	150		558	db	1	1,65	63090 33270	
T 85*200	85	200		608	db	1	2,20	63090 33280	
T 85*300	85	300		708	db	1	3,20	63090 33300	
T 85*400	85	400		808	db	1	3,90	63090 33310	
T 85*500	85	500		908	db	1	6,30	63090 33320	
T 85*600	85	600		1008	db	1	8,10	63090 33330	
<b>Kereszt elem</b>									
KR 85*100	85	100		508	db	1	1,78	63090 30920	
KR 85*150	85	150		558	db	1	2,20	63090 30930	
KR 85*200	85	200		608	db	1	2,60	63090 30940	
KR 85*300	85	300		708	db	1	3,40	63090 30960	
KR 85*400	85	400		808	db	1	4,20	63090 30970	
KR 85*500	85	500		908	db	1	7,70	63090 30980	
KR 85*600	85	600		1008	db	1	9,20	63090 30990	
<b>Állítható sarokelem</b>									
VH 85*100	85	100			db	1	0,36	63090 35000	
VH 85*150	85	150			db	1	0,67	63090 35010	
VH 85*200	85	200			db	1	0,83	63090 35020	
VH 85*300	85	300			db	1	1,14	63090 35040	
VH 85*400	85	400			db	1	1,45	63090 35050	
VH 85*500	85	500			db	1	1,76	63090 35060	
VH 85*600	85	600			db	1	2,07	63090 35070	
<b>Szűkítő összekötő</b>									
VS 85*100	85	100			db	1	0,09	63090 36080	
VS 85*150	85	150			db	1	0,13	63090 36100	
VS 85*200	85	200			db	1	0,14	63090 36110	
VS 85*300	85	300			db	1	0,16	63090 36130	
VS 85*400	85	400			db	1	0,21	63090 36150	

Engedménycsoport: 1



**Érvényes: 2023. december 1-től**

Áraink letölthetők honlapunkról: [www.duoverzio.hu/arlista](http://www.duoverzio.hu/arlista)

1139 Budapest Lomb u. 15. • Telefon: +36 1 239-3241 • E-mail: [info@duoverzio.hu](mailto:info@duoverzio.hu) • web: [www.duoverzio.hu](http://www.duoverzio.hu)

2800 Tatabánya Búzavirág utca 8. • Telefon: 34 510-842 ♦ 6728 Szeged Dorozsmai út 17-19 • Telefon: 62 541-434

## KBS 110 HORGANYZOTT KÁBELTÁLCA RENDSZER

Engedménycsoport: 1

típusjel	magasság mm	szélesség mm	vastagság mm	hossz mm	egység	csom. egység	tömeg kg	megrendelési szám	egységár Ft+ÁFA
<b>Kábelátalca</b>									
KBS 110*150*1.25	110	150	1,25	3000	m	24	3,12	63090 26840	
KBS 110*200*1.25	110	200	1,25	3000	m	24	3,52	63090 26860	
KBS 110*300*1.25	110	300	1,25	3000	m	24	4,32	63090 26910	
KBS 110*400*1.25	110	400	1,25	3000	m	24	5,12	63090 26940	
KBS 110*500*1.25	110	500	1,25	3000	m	24	6,00	63090 26970	
KBS 110*600*1.25	110	600	1,25	3000	m	24	6,08	63090 27000	

A kábelátalcák teherbírására vonatkozó adatokat lásd a 36. oldalon.

### Összekötő

V110\*200 db 100 0,183 63090 40350

### Válaszfal

SLOS 110 csavarozható 3000 m 3 0,83 63090 32950

### Kábelátalca fedél

D 150 10 150 2000 m 20 0,88 63090 01770

D 200 10 200 2000 m 20 1,00 63090 01780

D 300 10 300 2000 m 20 2,00 63090 01800

D 400 10 400 2000 m 20 2,55 63090 01810

D 500 10 500 2000 m 20 3,05 63090 01830

D 600 10 600 2000 m 20 3,75 63090 01840

DCI csavar nélküli fedélrögzítő db 100 0,005 63090 02060

DCO csavar nélküli fedélrögzítő db 100 0,005 63090 02070

A sarok- és elágazó elemek fedelei a 14. oldalon találhatóak.

### Sarokelem 90

B 90\*110\*150 110 150 355 db 1 1,33 63090 00790

B 90\*110\*200 110 200 405 db 1 1,68 63090 00800

B 90\*110\*300 110 300 505 db 1 2,42 63090 00820

B 90\*110\*400 110 400 605 db 1 3,31 63090 00830

B 90\*110\*500 110 500 705 db 1 5,50 63090 00840

B 90\*110\*600 110 600 805 db 1 7,30 63090 00850

### Elágazóelem 90

AS 110\*150 110 150 558 db 1 0,87 63090 00290

AS 110\*200 110 200 608 db 1 1,04 63090 00300

AS 110\*300 110 300 708 db 1 1,22 63090 00320

AS 110\*400 110 400 808 db 1 1,45 63090 00330

AS 110\*500 110 500 908 db 1 1,90 63090 00340

AS 110\*600 110 600 1008 db 1 2,35 63090 00350

### Csuklópánt

ZMDS 110 110 db 50 0,39 63090 80727

### Univerzális sarokelem

AZH 110 110 db 1 0,13 63090 00620

**Érvényes: 2023. december 1-től**

1139 Budapest Lomb u. 15. • Telefon: +36 1 239-3241 • E-mail: info@duoverzio.hu • web: www.duoverzio.hu  
9028 Győr, Sashegy (81-es út) • Telefon: 96 523-893 ♦ 8000 Székesfehérvár Raktár u. 7. • Telefon: 22 500-560  
4400 Nyíregyháza Tambura utca 1. • Telefon: 21 300-4035

## HORGANYZOTT KÁBELTÁLCA RENDSZER

típusjel	magasság mm	szélesség mm	vastagság mm	hossz mm	egység	csom. egység	tömeg kg	megrendelési szám	egységár Ft+ÁFA
<b>Emelkedő sarokelem</b>									
SB 90*110*150	110	150			db	1	0,80	63090 32140	
SB 90*110*200	110	200			db	1	0,95	63090 32150	
SB 90*110*300	110	300			db	1	1,50	63090 32170	
SB 90*110*400	110	400			db	1	1,63	63090 32180	
SB 90*110*500	110	500			db	1	1,75	63090 32190	
SB 90*110*600	110	600			db	1	2,10	63090 32200	
<b>Bukó sarokelem</b>									
VB 90*110*150	110	150			db	1	0,80	63090 33500	
VB 90*110*200	110	200			db	1	0,95	63090 33510	
VB 90*110*300	110	300			db	1	1,50	63090 33530	
VB 90*110*400	110	400			db	1	1,63	63090 33540	
VB 90*110*500	110	500			db	1	1,75	63090 33550	
VB 90*110*600	110	600			db	1	2,10	63090 33560	
<b>T-elem</b>									
T 110*150	110	150		558	db	1	1,65	63090 33010	
T 110*200	110	200		608	db	1	2,20	63090 33020	
T 110*300	110	300		708	db	1	3,20	63090 33040	
T 110*400	110	400		808	db	1	3,90	63090 33050	
T 110*500	110	500		908	db	1	6,30	63090 33060	
T 110*600	110	600		1008	db	1	8,10	63090 33070	
<b>Kereszt elem</b>									
KR 110*150	110	150		558	db	1	2,20	63090 30670	
KR 110*200	110	200		608	db	1	2,60	63090 30680	
KR 110*300	110	300		708	db	1	3,40	63090 30700	
KR 110*400	110	400		808	db	1	4,20	63090 30710	
KR 110*500	110	500		908	db	1	7,70	63090 30720	
KR 110*600	110	600		1008	db	1	9,20	63090 30730	
<b>Állítható sarokelem</b>									
VH 110*150	110	150			db	1	0,67	63090 34750	
VH 110*200	110	200			db	1	0,83	63090 34760	
VH 110*300	110	300			db	1	1,14	63090 34780	
VH 110*400	110	400			db	1	1,45	63090 34790	
VH 110*500	110	500			db	1	1,76	63090 34800	
VH 110*600	110	600			db	1	2,07	63090 34810	
<b>Szűkítő összekötő</b>									
VS 110*150	110	150			db	1	0,13	63090 35420	
VS 110*200	110	200			db	1	0,14	63090 35430	
VS 110*300	110	300			db	1	0,16	63090 35450	
VS 110*400	110	400			db	1	0,21	63090 35470	

Engedménycsoport: 1



**Érvényes: 2023. december 1-től**

Áraink letölthetők honlapunkról: [www.duoverzio.hu/arlista](http://www.duoverzio.hu/arlista)

1139 Budapest Lomb u. 15. • Telefon: +36 1 239-3241 • E-mail: [info@duoverzio.hu](mailto:info@duoverzio.hu) • web: [www.duoverzio.hu](http://www.duoverzio.hu)

2800 Tatabánya Búzavirág utca 8. • Telefon: 34 510-842 ♦ 6728 Szeged Dorozsmai út 17-19 • Telefon: 62 541-434



**HORGANYZOTT KÁBELTÁLCA IDOMOK FEDELEI**

Engedménycsoport: 1

típusjel	magasság mm	szélesség mm	vastagság mm	hossz mm	egység	csom. egység	tömeg kg	megrendelési szám	egységár Ft+ÁFA
<b>Fedél sarokelemhez (B) és univerzális sarokelemhez (AZH)</b>									
DB 90*75	35, 60, 85, 110	75	1		db	1	0,44	63090 02040	
DB 90*100	35, 60, 85, 110	100	1		db	1	0,52	63090 01960	
DB 90*150	35, 60, 85, 110	150	1		db	1	0,65	63090 01970	
DB 90*200	35, 60, 85, 110	200	1		db	1	0,96	63090 01980	
DB 90*300	35, 60, 85, 110	300	1		db	1	1,51	63090 02000	
DB 90*400	35, 60, 85, 110	400	1		db	1	2,35	63090 02010	
DB 90*500	35, 60, 85, 110	500	1		db	1	3,27	63090 02020	
DB 90*600	35, 60, 85, 110	600	1		db	1	5,05	63090 02030	



**Fedél elágazóelemhez (AS)**

DAS 75	35, 60, 85, 110	75	1		db	1	0,26	63090 01940	
DAS 100	35, 60, 85, 110	100	1		db	1	0,31	63090 01860	
DAS 150	35, 60, 85, 110	150	1		db	1	0,35	63090 01870	
DAS 200	35, 60, 85, 110	200	1		db	1	0,43	63090 01880	
DAS 300	35, 60, 85, 110	300	1		db	1	0,66	63090 01900	
DAS 400	35, 60, 85, 110	400	1		db	1	0,80	63090 01910	
DAS 500	35, 60, 85, 110	500	1		db	1	0,97	63090 01920	
DAS 600	35, 60, 85, 110	600	1		db	1	1,14	63090 01930	



**Fedél emelkedő sarokelemhez (SB)**

DSB 90*75	35, 60, 85, 110	75	1		db	1	0,19	63090 02650	
DSB 90*100	35, 60, 85, 110	100	1		db	1	0,38	63090 02570	
DSB 90*150	35, 60, 85, 110	150	1		db	1	0,51	63090 02580	
DSB 90*200	35, 60, 85, 110	200	1		db	1	0,59	63090 02590	
DSB 90*300	35, 60, 85, 110	300	1		db	1	1,03	63090 02610	
DSB 90*400	35, 60, 85, 110	400	1		db	1	1,18	63090 02620	
DSB 90*500	35, 60, 85, 110	500	1		db	1	1,22	63090 02630	
DSB 90*600	35, 60, 85, 110	600	1		db	1	1,43	63090 02640	

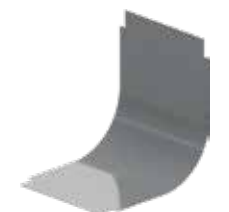

**Fedél bukó sarokelemhez (VB)**

DVB 90*60*75	60	75	1		db	1	0,24	63090 03030	
DVB 90*60*100	60	100	1		db	1	0,31	63090 02950	
DVB 90*60*150	60	150	1		db	1	0,48	63090 02960	
DVB 90*60*200	60	200	1		db	1	0,51	63090 02970	
DVB 90*60*300	60	300	1		db	1	0,94	63090 02990	
DVB 90*60*400	60	400	1		db	1	1,28	63090 03000	
DVB 90*60*500	60	500	1		db	1	1,68	63090 03010	
DVB 90*60*600	60	600	1		db	1	1,90	63090 03020	



**Fedél T-elemhez (T)**

DT 75	35, 60, 85, 110	75	1		db	1	0,46	63090 02780	
DT 100	35, 60, 85, 110	100	1		db	1	0,66	63090 02700	
DT 150	35, 60, 85, 110	150	1		db	1	0,88	63090 02710	
DT 200	35, 60, 85, 110	200	1		db	1	1,21	63090 02720	
DT 300	35, 60, 85, 110	300	1		db	1	2,01	63090 02740	
DT 400	35, 60, 85, 110	400	1		db	1	2,92	63090 02750	
DT 500	35, 60, 85, 110	500	1		db	1	5,60	63090 02760	
DT 600	35, 60, 85, 110	600	1		db	1	7,20	63090 02770	



**Érvényes: 2023. december 1-től**

1139 Budapest Lomb u. 15. • Telefon: +36 1 239-3241 • E-mail: info@duoverzio.hu • web: www.duoverzio.hu  
9028 Győr, Sashegy (81-es út) • Telefon: 96 523-893 ♦ 8000 Székesfehérvár Raktár u. 7. • Telefon: 22 500-560  
4400 Nyíregyháza Tambura utca 1. • Telefon: 21 300-4035

## HORGANYZOTT KÁBELTÁLCA IDOMOK FEDELEI

típusjel	magasság mm	szélesség mm	vastagság mm	hossz mm	egység	csom. egység	tömeg kg	megrendelési szám	egységár Ft+ÁFA
<b>Fedél kereszt elemhez (KR)</b>									
DKR 75	35, 60, 85, 110	75	1		db	1	0,72	63090 02390	
DKR 100	35, 60, 85, 110	100	1		db	1	0,97	63090 02310	
DKR 150	35, 60, 85, 110	150	1		db	1	1,23	63090 02320	
DKR 200	35, 60, 85, 110	200	1		db	1	1,64	63090 02330	
DKR 300	35, 60, 85, 110	300	1		db	1	2,57	63090 02350	
DKR 400	35, 60, 85, 110	400	1		db	1	3,72	63090 02360	
DKR 500	35, 60, 85, 110	500	1		db	1	6,57	63090 02370	
DKR 600	35, 60, 85, 110	600	1		db	1	8,34	63090 02380	

Engedménycsoport: 1



### Fedélrögzítők

DCL fedél kapocs					db	25	0,005	63090 02060	
DCO fedél kapocs					db	25	0,005	63090 02070	



## KÜLÖNLEGES KÁBELTÁLCAK

### Zárt kábelalátalca, horganyzott

KGCL 60*75*1.00	60	75	1,00	3000	m	30	1,72	63090 80439	
KGCL 60*100*1.00	60	100	1,00	3000	m	30	1,92	63090 80442	
KGCL 60*150*1.00	60	150	1,00	3000	m	30	2,32	63090 80445	
KGCL 60*200*1.00	60	200	1,00	3000	m	30	2,72	63090 80449	
KGCL 60*300*1.00	60	300	1,00	3000	m	30	3,52	63090 80453	
KGCL 60*400*1.00	60	400	1,00	3000	m	30	4,32	63090 80457	
KGI 60*500*1.25	60	500	1,25	3000	m	30	6,40	63090 52650	
KGI 60*600*1.25	60	600	1,25	3000	m	30	7,40	63090 52660	

Engedménycsoport: 1



KG 110*100*1.50	110	100	1,50	3000	m	18	4,00	63090 46910	
KG 110*150*1.50	110	150	1,50	3000	m	18	4,59	63090 28330	
KG 110*200*1.50	110	200	1,50	3000	m	18	5,18	63090 28350	
KG 110*300*1.50	110	300	1,50	3000	m	18	6,36	63090 28390	
KG 110*400*1.50	110	400	1,50	3000	m	18	7,54	63090 28410	
KG 110*500*1.50	110	500	1,50	3000	m	18	8,71	63090 28430	
KG 110*600*1.50	110	600	1,50	3000	m	18	9,89	63090 28450	



### Extra alacsony kábelalátalca, horganyzott

NATO 15*50*1.25	15	50	1,25	3000	m	150	0,68	63090 31760	
NATO 15*100*1.25	15	100	1,25	3000	m	150	1,13	63090 31770	
NATO 15*150*1.25	15	150	1,25	3000	m	150	1,33	63090 31780	
NATO 15*200*1.25	15	200	1,25	3000	m	90	1,53	63090 31790	
NATO 15*300*1.25	15	300	1,25	3000	m	60	1,93	63090 31810	



V 15*200 összekötő	15			200	db	100	0,07	63090 33410	
--------------------	----	--	--	-----	----	-----	------	-------------	--

### Nagyfeszítávú kábelalátalca

KBSCCL 60*75*1.00*6	60	75	1	6000	m	60	1,40	63090 80032	
KBSCCL 60*100*1.00*6	60	100	1	6000	m	60	1,56	63090 80036	
KBSCCL 60*150*1.00*6	60	150	1	6000	m	30	1,89	63090 80039	
KBSCCL 60*200*1.00*6	60	200	1	6000	m	30	2,22	63090 80043	
KBSCCL 60*300*1.00*6	60	300	1	6000	m	30	2,87	63090 80047	
KBSCCL 60*400*1.00*6	60	400	1	6000	m	30	3,52	63090 80049	



KBS 110*200*1.50*6	110	200	1,5	6000	m	24	4,30	63090 26880	
KBS 110*300*1.50*6	110	300	1,5	6000	m	24	5,28	63090 26930	
KBS 110*400*1.50*6	110	400	1,5	6000	m	24	6,25	63090 26960	
KBS 110*500*1.50*6	110	500	1,5	6000	m	24	7,23	63090 26990	
KBS 110*600*1.50*6	110	600	1,5	6000	m	24	8,21	63090 27020	



A kábelalátalca teherbírására vonatkozó adatokat lásd a 36-37. oldalon.

## Érvényes: 2023. december 1-től

Áraink letölthetők honlapunkról: [www.duoverzio.hu/arlista](http://www.duoverzio.hu/arlista)

1139 Budapest Lomb u. 15. • Telefon:+36 1 239-3241 • E-mail: [info@duoverzio.hu](mailto:info@duoverzio.hu) • web: [www.duoverzio.hu](http://www.duoverzio.hu)

2800 Tatabánya Búzavirág utca 8. • Telefon: 34 510-842 ♦ 6728 Szeged Dorozsmai út 17-19 • Telefon: 62 541-434

**HUZALTÁLCA HORGANYZOTT**

Engedménycsoport: 1

típusjel	magasság mm	szélesség mm	vastagság mm	hossz mm	egység	csom. egység	tömeg kg	megrendelési szám	egységár Ft+ÁFA
<b>Könnyített huzaltálca 35 mm</b>									
VFUL 30*065	30	65	3,5/4,5	3000	m	30	0,58	63090 47180	
VFUL 35*100	35	100	3,5/4,5	3000	m	30	0,60	63090 43290	
VFUL 35*150	35	150	3,5/4,5	3000	m	30	0,79	63090 43300	
VFUL 35*200	35	200	3,5/4,5	3000	m	30	0,96	63090 43310	
VFUL 35*250	35	250	3,5/4,5	3000	m	30	1,12	63090 43320	
VFUL 35*350	35	350	3,5/4,5	3000	m	30	1,45	63090 45900	

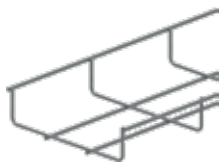

<b>Könnyített huzaltálca 60 mm</b>									
VFUL 60*050	60	50	3,5/4,5	3000	m	30	0,62	63090 43330	
VFUL 60*100	60	100	3,5/4,5	3000	m	30	0,79	63090 43340	
VFUL 60*150	60	150	3,5/4,5	3000	m	30	0,96	63090 43350	
VFUL 60*200	60	200	3,5/4,5	3000	m	30	1,12	63090 43360	
VFUL 60*300	60	300	3,5/4,5	3000	m	30	1,47	63090 45930	



<b>Huzaltálca 35 mm</b>									
VFU 35*150	35	150	4,5/5,5	3000	m	30	1,01	63090 34010	
VFU 35*250	35	250	4,5/5,5	3000	m	30	1,39	63090 34030	
VFU 35*350	35	350	4,5/5,5	3000	m	30	1,76	63090 34040	
VFU 35*450	35	450	4,5/5,5	3000	m	30	2,65	63090 34050	
VFU 35*550	35	550	4,5/5,5	3000	m	30	3,81	63090 34060	

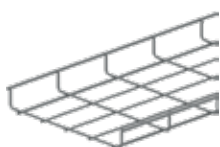

<b>Huzaltálca 60 mm</b>									
VFU 60*100	60	100	4,5/5,5	3000	m	30	1,01	63090 34080	
VFU 60*200	60	200	4,5/5,5	3000	m	30	1,39	63090 34100	
VFU 60*300	60	300	4,5/5,5	3000	m	30	1,76	63090 34110	
VFU 60*400	60	400	4,5/5,5	3000	m	30	2,65	63090 34120	
VFU 60*500	60	500	4,5/5,5	3000	m	30	3,81	63090 34130	

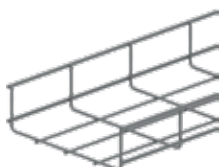

<b>Huzaltálca 85 mm</b>									
VFU 85*150	85	150	4,5/5,5	3000	m	30	1,53	63090 34150	
VFU 85*250	85	250	4,5/5,5	3000	m	30	1,92	63090 34160	
VFU 85*350	85	350	4,5/5,5	3000	m	30	2,30	63090 34170	
VFU 85*450	85	450	4,5/5,5	3000	m	30	2,69	63090 34180	

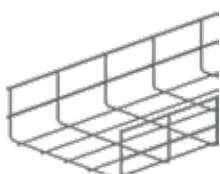

<b>Huzaltálca 110 mm</b>									
VFU 110*200	110	200	4,5/5,5	3000	m	30	1,92	63090 33970	
VFU 110*300	110	300	4,5/5,5	3000	m	30	2,30	63090 33980	
VFU 110*400	110	400	4,5/5,5	3000	m	30	2,69	63090 33990	



A huzaltálcák teherbírására vonatkozó adatokat lásd a 37. oldalon.

<b>Huzaltálca fedél</b>									
D 50	10	50		3000	m	30	0,45	63090 01820	
D 75	10	75		2000	m	20	0,60	63090 01850	
D 100	10	100		2000	m	20	0,75	63090 01760	
D 150	10	150		2000	m	20	0,88	63090 01770	
D 200	10	200		2000	m	20	1,00	63090 01780	
D 250	10	250		2000	m	20	1,65	63090 01790	
D 300	10	300		2000	m	20	2,00	63090 01800	
D 400	10	400		2000	m	20	2,55	63090 01810	
D 500	10	500		2000	m	20	3,05	63090 01830	
D 600	10	600		2000	m	20	3,75	63090 01840	



<b>Fedélrögzők</b>									
DCLVF					db	100	0,01	63090 48630	
DCLVF 35					db	100	0,01	63090 48640	



**Érvényes: 2023. december 1-től**

1139 Budapest Lomb u. 15. • Telefon: +36 1 239-3241 • E-mail: info@duoverzio.hu • web: www.duoverzio.hu  
9028 Győr, Sashegy (81-es út) • Telefon: 96 523-893 ♦ 8000 Székesfehérvár Raktár u. 7. • Telefon: 22 500-560  
4400 Nyíregyháza Tambura utca 1. • Telefon: 21 300-4035

## HUZALTÁLCA TARTOZÉKOK

típusjel	magasság mm	szélesség mm	vastagság mm	hossz mm	egység	csom. egység	tömeg kg	megrendelési szám	egységár Ft+ÁFA
<b>Klipszes rögzítősin falra vagy padlóra</b>									
ZCL 100	14	60		180	db	50	0,14	63090 61660	
ZCL 150	14	60		230	db	50	0,17	63090 61670	
ZCL 200	14	60		280	db	50	0,21	63090 61680	
ZCL 300	14	60		380	db	50	0,27	63090 61690	
ZCL 400	14	60		480	db	50	0,32	63090 61700	
ZCL 500	14	60		580	db	50	0,37	63090 61710	
ZCL 600	14	60		680	db	50	0,42	63090 61720	
<b>Távtartó rögzítő falra vagy padlóra</b>									
VMB 100	40	100			db	30	0,19	63090 47270	
VMB 150	40	150			db	30	0,22	63090 47280	
VMB 200	40	200			db	30	0,26	63090 47290	
VMB 300	40	300			db	30	0,33	63090 47300	
VMB 400	40	400			db	30	0,39	63090 47310	
VMB 500	40	500			db	30	0,46	63090 47320	
VMB 600	40	600			db	30	0,53	63090 47330	
<b>L OMEGA CLU fal tartó, bepattintható</b>									
LOMEGACLU 150*100	150	145			db	12	0,30	63090 40160	
LOMEGACLU 150*150	150	195			db	12	0,32	63090 40170	
LOMEGACLU 150*200	150	245			db	12	0,34	63090 40180	
LOMEGACLU 150*250	150	295			db	12	0,45	63090 40190	
LOMEGACLU 150*300	150	345			db	12	0,49	63090 40200	
LOMEGACLU 150*400	150	445			db	6	0,54	63090 40210	
LOMEGACLU 150*500	150	545			db	6	0,71	63090 40220	
LOMEGACLU 150*600	150	645			db	6	0,77	63090 40230	
<b>COMEGA CLU mennyezeti tartókengyel, bepattintható</b>									
COMEGACLU 170*150	170	182			db	12	0,46	63090 51030	
COMEGACLU 170*200	170	232			db	12	0,54	63090 46070	
COMEGACLU 170*300	170	332			db	6	0,70	63090 46080	
COMEGACLU 170*400	170	432			db	6	0,86	63090 46090	
<b>Összekötők</b>									
KPVFL 35 felpattintható összekötő	35				db	30	0,10	63090 47460	
KPVF felpattintható összekötő	60				db	30	0,10	63090 30660	
VFK összekötő					db	100	0,02	63090 34200	
VFKS összekötő, extra	60				db	30	0,30	63090 34210	
<b>Tartozékok huzaltálcához</b>									
VFM oldalfali tartó huzaltálcához					db	50	0,03	63090 34220	
VFO függesztő lemez huzaltálcához					db	50	0,03	63090 34240	
VFMM kötődoboz tartó					db	30	0,09	63090 34230	
VFCL rögzítőklipsz konzolra					db	100	0,003	63090 34190	
VFCB függesztő lemezpár					db	30	0,07	63090 40400	
VFVLB távtartó padlóhoz rögzítéshez					db	30	0,03	63090 43370	

Engedménycsoport: 1



A huzaltálcák teherbírására vonatkozó adatokat lásd a 37. oldalon.

**Érvényes: 2023. december 1-től**

 Áraink letölthetők honlapunkról: [www.duoverzio.hu/arlista](http://www.duoverzio.hu/arlista)

 1139 Budapest Lomb u. 15. • Telefon: +36 1 239-3241 • E-mail: [info@duoverzio.hu](mailto:info@duoverzio.hu) • web: [www.duoverzio.hu](http://www.duoverzio.hu)

2800 Tatabánya Búzavirág utca 8. • Telefon: 34 510-842 ♦ 6728 Szeged Dorozsmai út 17-19 • Telefon: 62 541-434

**FUNKCIÓMEGTARTÓ KÁBELTARTÓ SZERKEZETEK E30-E60-E90**

Engedménycsoport: 1

típusjel	magasság mm	szélesség mm	vastagság mm	hossz mm	egység	csom. egység	tömeg kg	megrendelési szám	egységár Ft+ÁFA
----------	----------------	-----------------	-----------------	-------------	--------	-----------------	-------------	-------------------	--------------------

Normál (kábelfüggetlen) tartószerkezetek

**Kábeltálcák**

Általános előírások (DIN 4102-12)

- kábeltálca szélessége max. 300 mm
- kábeltálca magassága 60 mm
- kábeltálca lemezvastagsága 1,5 mm
- alátámasztási távolság max 1200 mm
- terhelhetőség max 10 kg/m

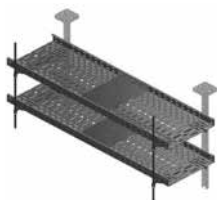

KBS 60*100*1.50 kábeltálca	60	100	1,50	3	m	60	2,35	63090 27430	
KBS 60*150*1.50 kábeltálca	60	150	1,50	3	m	30	2,83	63090 27470	
KBS 60*200*1.50 kábeltálca	60	200	1,50	3	m	30	3,32	63090 27510	
KBS 60*300*1.50 kábeltálca	60	300	1,50	3	m	30	4,30	63090 27590	

**Egyenes összekötő**

KPBS 100 összekötő	60	100			db	1	0,55	63090 30590	
KPBS 150 összekötő	60	150			db	1	0,67	63090 43010	
KPBS 200 összekötő	60	200			db	1	0,85	63090 30600	
KPBS 300 összekötő	60	300			db	1	1,10	63090 30610	



**Kábeltrétek**

Általános előírások (DIN 4102-12)

- kábeltréca szélessége max. 400 mm
- kábeltréca magassága 60 mm
- kábeltréca lemezvastagsága 1,5 mm
- alátámasztási távolság max 1200 mm
- terhelhetőség max 20 kg/m



KLBS 60*200 kábeltréca	60	200		3	m	3	2,76	63090 39350	
KLBS 60*300 kábeltréca	60	300		3	m	3	3,36	63090 39360	
KLBS 60*400 kábeltréca	60	400		3	m	3	3,86	63090 39370	

**Kábeltréca összekötő**

KPBSKL 200 összekötő	60	200			db	1	1,10	63090 45660	
KPBSKL 300 összekötő	60	300			db	1	1,45	63090 45670	
KPBSKL 400 összekötő	60	400			db	1	1,85	63090 45680	



**Felszálló kábeltrétek**

Általános előírások (DIN 4102-12)

- kábeltréca szélessége: max. 400 mm
- kábeltréca magassága: 60 mm
- kábeltréca lemezvastagsága: 1,5 mm
- rögzítési távolság max 1200 mm
- fokok terhelhetősége: max 6 kg
- hatásos rögzítési pont max 3500 mm

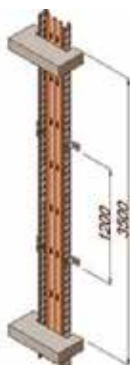

KLBS 60*200 kábeltréca	60	200		3	m	3	2,76	63090 39350	
KLBS 60*300 kábeltréca	60	300		3	m	3	3,36	63090 39360	
KLBS 60*400 kábeltréca	60	400		3	m	3	3,86	63090 39370	

**Kábeltréca összekötő**

KPBSKL 200 összekötő	60	200			db	1	1,10	63090 45660	
KPBSKL 300 összekötő	60	300			db	1	1,45	63090 45670	
KPBSKL 400 összekötő	60	400			db	1	1,85	63090 45680	



HDWVPIPE rögzítőidom	65	65			db	12	0,19	63090 45960	
----------------------	----	----	--	--	----	----	------	-------------	--

**Érvényes: 2023. december 1-től**

1139 Budapest Lomb u. 15. • Telefon: +36 1 239-3241 • E-mail: info@duoverzio.hu • web: www.duoverzio.hu  
9028 Győr, Sashegy (81-es út) • Telefon: 96 523-893 ♦ 8000 Székesfehérvár Raktár u. 7. • Telefon: 22 500-560  
4400 Nyíregyháza Tambura utca 1. • Telefon: 21 300-4035

**FUNKCIÓMEGTARTÓ KÁBELTARTÓ SZERKEZETEK E30-E60-E90**

Oldalfali rögzítés, kiegészítő menetes száras biztosítással mennyezetre

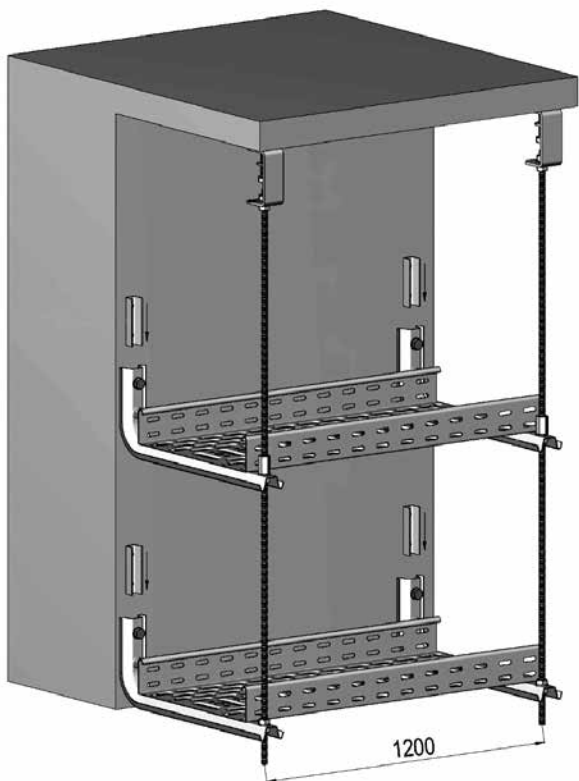

Oldalfali rögzítés, kiegészítő menetes száras biztosítással oldalfalra

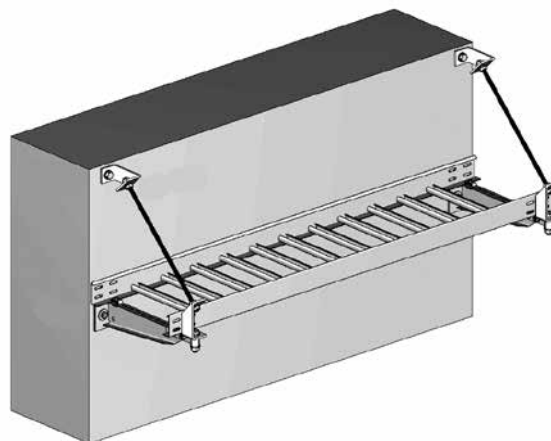

Felszálló nyomvonal, oldalfalhoz rögzítve

Mennyezeti rögzítés, két oldalas, három szintes tartószerkezettel

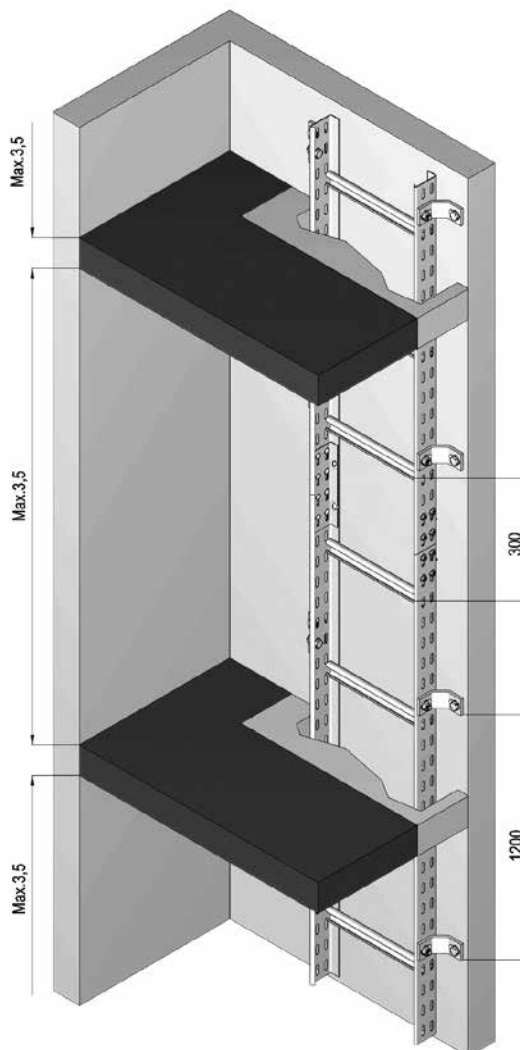
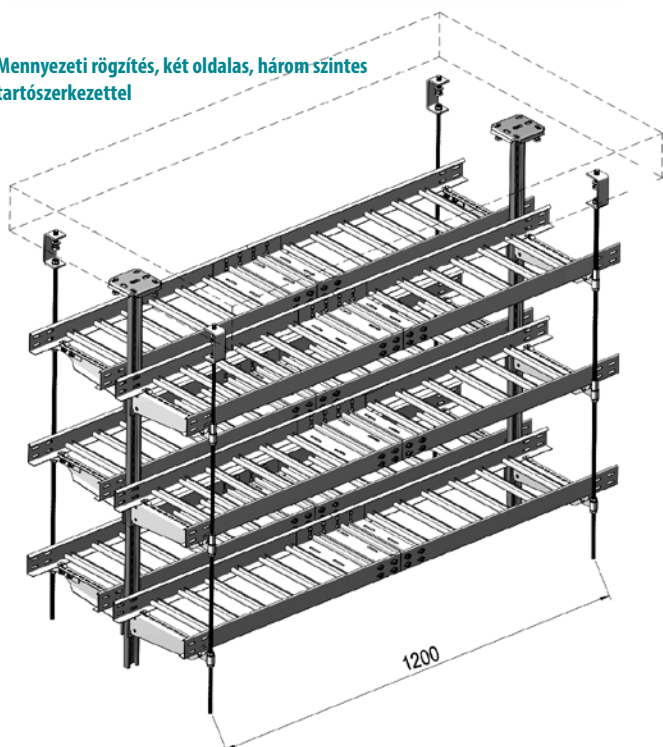

**Érvényes: 2023. december 1-től**

Áraink letölthetők honlapunkról: [www.duoverzio.hu/arlista](http://www.duoverzio.hu/arlista)

1139 Budapest Lomb u. 15. • Telefon: +36 1 239-3241 • E-mail: [info@duoverzio.hu](mailto:info@duoverzio.hu) • web: [www.duoverzio.hu](http://www.duoverzio.hu)

2800 Tatabánya Búzavirág utca 8. • Telefon: 34 510-842 ♦ 6728 Szeged Dorozsmai út 17-19 • Telefon: 62 541-434

**FUNKCIÓMEGTARTÓ KÁBELTARTÓ SZERKEZETEK E30-E60-E90**  
**Normál (kábelfüggetlen) tartószerkezetek**

Engedménycsoport: 1

típusjel	magasság mm	szélesség mm	vastagság mm	hossz mm	egység	csom. egység	tömeg kg	megrendelési szám	egységár Ft+ÁFA
<b>Tartószerkezetek</b>									
COMEGACLU 290*100 C-kengyel	290	100			db	12	0,52	63090 38350	
COMEGACLU 290*150 C-kengyel	290	150			db	12	0,56	63090 38360	
COMEGACLU 290*200 C-kengyel	290	200			db	12	0,62	63090 38370	
COMEGACLU 290*250 C-kengyel	290	250			db	12	0,76	63090 38380	
COMEGACLU 290*300 C-kengyel	290	300			db	6	0,82	63090 38390	
COMEGACLU 290*400 C-kengyel	290	400			db	6	0,93	63090 38400	
LOMEGACLU 150*100 oldalfali tartó	150	100			db	12	0,30	63090 40160	
LOMEGACLU 150*150 oldalfali tartó	150	150			db	12	0,32	63090 40170	
LOMEGACLU 150*200 oldalfali tartó	150	200			db	12	0,34	63090 40180	
LOMEGACLU 150*250 oldalfali tartó	150	250			db	6	0,45	63090 40190	
LOMEGACLU 150*300 oldalfali tartó	150	300			db	6	0,49	63090 40200	
LOMEGACLU 150*400 oldalfali tartó	150	400			db	6	0,54	63090 40210	
VOMEGA ellendarab	20	21			db	48	0,06	63090 40370	
HDWK 100 konzol		100			db	24	0,30	63090 36510	
HDWK 150 konzol		150			db	24	0,36	63090 36530	
HDWK 200 konzol		200			db	24	0,43	63090 36540	
HDWK 250 konzol		250			db	12	0,53	63090 36550	
HDWK 300 konzol		300			db	12	0,73	63090 36560	
HDWK 400 konzol		400			db	12	0,88	63090 36570	
HDBSKLEM rögzítő gyűrű csavar+anya					db	20	0,12	63090 40470	
HDHSLECL 300 mennyezeti függesztő					db	1	0,85	63090 37410	
HDHSLECL 400 mennyezeti függesztő					db	1	1,01	63090 37411	
HDHSLECL 500 mennyezeti függesztő					db	1	1,13	63090 37412	
HDHSLECL 600 mennyezeti függesztő					db	1	1,23	63090 37413	
HDHSLECL 800 mennyezeti függesztő					db	1	1,45	63090 37414	
HDHSLECL 1000 mennyezeti függesztő					db	1	1,75	63090 37415	
HDHSLECL 1200 mennyezeti függesztő					db	1	1,95	63090 37416	
MPCL 41*21*1.50*3000 szerelő sín	41	21	1,5	3000	m	30	3,42	63090 47490	
HDVS 41*45 rögzítő lemez		40			db	12	0,10	63090 47340	
<b>Szerelés kábelbilincsekkel</b>									
Általános előírások (DIN 4102-12): rögzítési távolság max 300 mm, hatásoz rögzítési pont max 3500 mm									
DR 100 tartóprofil	15	30		100	db	50	0,06	63090 38510	
DR 150 tartóprofil	15	30		150	db	50	0,08	63090 02450	
DR 200 tartóprofil	15	30		200	db	50	0,11	63090 02460	
DR 250 tartóprofil	15	30		250	db	50	0,13	63090 02470	
DR 300 tartóprofil	15	30		300	db	50	0,16	63090 02480	
DR 350 tartóprofil	15	30		350	db	50	0,19	63090 02490	
HDY 1198	∅ 83-12mm	kábelhez			db	50	0,029	63090 36880	
HDY 1199	∅ 12-16mm	kábelhez			db	50	0,03	63090 36890	
HDY 1200	∅ 16-20mm	kábelhez			db	50	0,035	63090 36900	
HDY 1201	∅ 20-24mm	kábelhez			db	50	0,037	63090 36910	
HDY 1202	∅ 24-28mm	kábelhez			db	50	0,039	63090 36920	
HDY 1203	∅ 28-32mm	kábelhez			db	50	0,059	63090 36930	
HDY 1204	∅ 32-36mm	kábelhez			db	50	0,066	63090 36940	
HDY 1205	∅ 36-40mm	kábelhez			db	50	0,073	63090 36950	
HDY 1206	∅ 40-44mm	kábelhez			db	50	0,088	63090 36960	
HDY 1207	∅ 44-48mm	kábelhez			db	50	0,093	63090 36970	
HDY 1208	∅ 48-52mm	kábelhez			db	50	0,101	63090 36980	
HDY 1209	∅ 52-56mm	kábelhez			db	50	0,109	63090 36990	
HDY 1210	∅ 56-60mm	kábelhez			db	50	0,144	63090 37000	
HDY 1211	∅ 60-64mm	kábelhez			db	50	0,147	63090 37010	
HDY 1212	∅ 64-70mm	kábelhez			db	50	0,157	63090 37020	

**Érvényes: 2023. december 1-től**

 1139 Budapest Lomb u. 15. • Telefon: +36 1 239-3241 • E-mail: info@duoverzio.hu • web: www.duoverzio.hu  
 9028 Győr, Sashegy (81-es út) • Telefon: 96 523-893 ♦ 8000 Székesfehérvár Raktár u. 7. • Telefon: 22 500-560  
 4400 Nyíregyháza Tambura utca 1. • Telefon: 21 300-4035

**FUNKCIÓMEGTARTÓ KÁBELTARTÓ SZERKEZETEK E30-E60-E90**

**Kábelspecifikus tartószerkezetek**

típusjel	magasság mm	szélesség mm	vastagság mm	hossz mm	egység	csom. egység	tömeg kg	megrendelési szám	egységár Ft+ÁFA
----------	----------------	-----------------	-----------------	-------------	--------	-----------------	-------------	----------------------	--------------------

Engedménycsoport: 1

**Kábeltálca, konzol és menetes rúd függesztéssel**

Alkalmazási előírások:

- kábeltálca szélessége max. 400 mm
- kábeltálca magassága 60 mm
- kábeltálca lemezvastagsága 1,25 mm
- alátámasztási távolság max 1500 mm
- terhelhetőség max 20 kg/m
- oldalfali rögzítés: WK+BSKLEM vagy LOMEGA konzolokkal
- mennyezeti rögzítés: HSLECL vagy COMEGA tartókkal
- kiegészítő menetes száras rögzítés szükséges

KBSI 60*75*1.25 kábeltálca	60	75	1,25	3000	m	60	1,75	63090 28250
KBSI 60*100*1.25 kábeltálca	60	100	1,25	3000	m	60	1,95	63090 27980
KBSI 60*150*1.25 kábeltálca	60	150	1,25	3000	m	30	2,36	63090 28020
KBSI 60*200*1.25 kábeltálca	60	200	1,25	3000	m	30	2,77	63090 28060
KBSI 60*300*1.25 kábeltálca	60	300	1,25	3000	m	30	3,58	63090 28140
KBSI 60*400*1.25 kábeltálca	60	400	1,25	3000	m	30	4,40	63090 28170



**Kábeltálca, kiegészítő menetes rúd nélkül**

Alkalmazási előírások:

- kábeltálca szélessége max. 400 mm
- kábeltálca magassága 60 mm
- kábeltálca lemezvastagsága 1 mm
- alátámasztási távolság max 1500 mm
- terhelhetőség max 20kg/m
- oldalfali rögzítés: WKM konzollal
- mennyezeti rögzítés: HSMDT vagy HSLEBS tartókkal

KBSI 60*75*1.00 kábeltálca	60	75	1	3000	m	60	1,40	63090 28230
KBSI 60*100*1.00 kábeltálca	60	100	1	3000	m	60	1,56	63090 27960
KBSI 60*150*1.00 kábeltálca	60	150	1	3000	m	30	1,89	63090 28000
KBSI 60*200*1.00 kábeltálca	60	200	1	3000	m	30	2,22	63090 28040
KBSI 60*300*1.00 kábeltálca	60	300	1	3000	m	30	2,87	63090 28120
KBSI 60*400*1.00 kábeltálca	60	400	1	3000	m	30	3,52	63090 28150



**Kábeltálca, C sín és menetes rúd függesztéssel**

Alkalmazási előírások:

- kábeltálca szélessége max. 400 mm
- kábeltálca magassága 60 mm
- kábeltálca lemezvastagsága 1 mm
- alátámasztási távolság max 1200 mm
- terhelhetőség max 20 kg/m
- mennyezeti rögzítés: C-sín + menetes rúd függesztés MPCL 41\*21\*1.50 szerelősínnel

KBSI 60*100*1.00 kábeltálca	60	100	1	3000	m	60	1,56	63090 27960
KBSI 60*150*1.00 kábeltálca	60	150	1	3000	m	30	1,89	63090 28000
KBSI 60*200*1.00 kábeltálca	60	200	1	3000	m	30	2,22	63090 28040
KBSI 60*300*1.00 kábeltálca	60	300	1	3000	m	30	2,87	63090 28120
KBSI 60*400*1.00 kábeltálca	60	400	1	3000	m	30	3,52	63090 28150



**Érvényes: 2023. december 1-től**

Áraink letölthetők honlapunkról: [www.duoverzio.hu/arlista](http://www.duoverzio.hu/arlista)

1139 Budapest Lomb u. 15. • Telefon:+36 1 239-3241 • E-mail: [info@duoverzio.hu](mailto:info@duoverzio.hu) • web: [www.duoverzio.hu](http://www.duoverzio.hu)

2800 Tatabánya Búzavirág utca 8. • Telefon: 34 510-842 ♦ 6728 Szeged Dorozsmai út 17-19 • Telefon: 62 541-434



**CINK-MAGNÉZIUM BEVONATOS, TŰZIHORGANYZOTT, ROZSDAMENTES, FESTETT KÁBELTÁLCA**

Engedménycsoport: 1

típusjel	magasság mm	szélesség mm	vastagság mm	hossz mm	egység	csom. egység	tömeg kg	megrendelési szám	egységár Ft+ÁFA
<b>Zink-magnézium bevonatos kábeltálca összetelhető</b>									
ZMKBSCL 60*075*0.75	60	75	0,75	3000	m		1,03	63090 80644	
ZMKBSCL 60*100*0.75	60	100	0,75	3000	m		1,20	63090 80646	
ZMKBSCL 60*150*0.75	60	150	0,75	3000	m		1,46	63090 80648	
ZMKBSCL 60*200*0.75	60	200	0,75	3000	m		1,72	63090 80650	
ZMKBSCL 60*300*0.75	60	300	0,75	3000	m		2,23	63090 80652	
ZMKBSCL 60*400*1.00	60	400	1,00	3000	m		3,55	63090 80654	
ZMKBSCL 60*500*1.00	60	500	1,00	3000	m		4,17	63090 81753	
ZMKBSCL 60*600*1.00	60	600	1,00	3000	m		4,82	63090 81754	
<b>Tűzihorganyzott kábeltálca</b>									
HDKBS 35*50*0.75	35	50	0,75	3000	m		0,77	63090 17960	
HDV 35*200 összekötő				200	db		0,04	63090 22230	
<b>Tűzihorganyzott kábeltálca összetelhető</b>									
HDKBSI 35*75*0.75	35	75	0,75	3000	m		0,81	63090 77532	
HDKBSI 35*100*0.75	35	100	0,75	3000	m		0,93	63090 77534	
HDKBSI 35*200*0.75	35	200	0,75	3000	m		1,42	63090 77538	
HDKBSI 35*300*0.75	35	300	0,75	3000	m		1,91	63090 77540	
<b>Rozsdamentes kábeltálca V2A (AISI 304 / EN 1.4301)</b>									
IN304KBSI 60*100*0.80	60	100	0,80	3000	m		1,30	63090 64290	
IN304KBSI 60*200*0.80	60	200	0,80	3000	m		1,90	63090 64310	
IN304KBSI 60*300*0.80	60	300	0,80	3000	m		2,40	63090 64320	
IN304KBSI 60*400*1.00	60	400	1,00	3000	m		3,70	63090 64330	
<b>Rozsdamentes kábeltálca V4A (AISI 316L / EN 1.4404)</b>									
IN316KBSI 60*100*0.80	60	100	0,80	3000	m		1,30	63090 52370	
IN316KBSI 60*200*0.80	60	200	0,80	3000	m		1,90	63090 52390	
IN316KBSI 60*300*0.80	60	300	0,80	3000	m		2,40	63090 52400	
IN316KBSI 60*400*1.00	60	400	1,00	3000	m		3,70	63090 52410	
<b>Festett kábeltálca</b>									
PEKBS 60*50*1.00	60	50	1,00	3000	m			63090 07790	
<b>Egyenes összekötő</b>									
PEV 60*200				200	db			63090 12940	
<b>Festett kábeltálca, összetelhető</b>									
PEKBSCL 60*75*0.75	60	75	0,75	3000	m			63090 80056	
PEKBSCL 60*100*0.75	60	100	0,75	3000	m			63090 80060	
PEKBSCL 60*150*0.75	60	150	0,75	3000	m			63090 80063	
PEKBSCL 60*200*0.75	60	200	0,75	3000	m			63090 80067	
PEKBSCL 60*300*0.75	60	300	0,75	3000	m			63090 80071	
PEKBSCL 60*400*1.00	60	400	1,00	3000	m			63090 80075	

**Érvényes: 2023. december 1-től**

 1139 Budapest Lomb u. 15. • Telefon: +36 1 239-3241 • E-mail: info@duoverzio.hu • web: www.duoverzio.hu  
 9028 Győr, Sashegy (81-es út) • Telefon: 96 523-893 ♦ 8000 Székesfehérvár Raktár u. 7. • Telefon: 22 500-560  
 4400 Nyíregyháza Tambura utca 1. • Telefon: 21 300-4035

## TŰZIHORGANYZOTT KÁBELLÉTRA RENDSZER

típusjel	magasság mm	szélesség mm	vastagság mm	hossz mm	egység	csom. egység	tömeg kg	megrendelési szám	egységár Ft+ÁFA
<b>KL DAVID kábellétra</b>									
HDKS 60*200	60	200		6000	m	60	3,26	63090 31000	
HDKS 60*300	60	300		6000	m	60	3,34	63090 31010	
HDKS 60*400	60	400		6000	m	60	3,42	63090 31020	
HDKS 60*500	60	500		6000	m	60	3,50	63090 31030	
HDKS 60*600	60	600		6000	m	60	3,58	63090 31040	
HDSSU egyenes összekötő					db	20	0,42	63090 33000	
A kábellétrák teherbírására vonatkozó adatokat lásd a 35. oldalon.									
<b>Kábelszorító bilincs</b>									
HDY 1198	∅8-12mm kábelhez				db	50	0,03	63090 36880	
HDY 1199	∅12-16mm kábelhez				db	50	0,03	63090 36890	
HDY 1200	∅16-20mm kábelhez				db	50	0,04	63090 36900	
HDY 1201	∅20-24mm kábelhez				db	50	0,04	63090 36910	
HDY 1202	∅24-28mm kábelhez				db	50	0,04	63090 36920	
HDY 1203	∅28-32mm kábelhez				db	50	0,06	63090 36930	
HDY 1204	∅32-36mm kábelhez				db	50	0,07	63090 36940	
HDY 1205	∅36-40mm kábelhez				db	50	0,07	63090 36950	
HDY 1206	∅40-44mm kábelhez				db	50	0,09	63090 36960	
HDY 1207	∅44-48mm kábelhez				db	50	0,09	63090 36970	
HDY 1208	∅48-52mm kábelhez				db	50	0,10	63090 36980	
HDY 1209	∅52-56mm kábelhez				db	50	0,11	63090 36990	
HDY 1210	∅56-60mm kábelhez				db	50	0,14	63090 37000	
HDY 1211	∅60-64mm kábelhez				db	50	0,15	63090 37010	
HDY 1212	∅64-70mm kábelhez				db	50	0,16	63090 37020	
<b>Létra iv 90°</b>									
HDKS 90*200	sugár 300 mm				db	1	2,40	63090 31050	
HDKS 90*300	sugár 300 mm				db	1	2,90	63090 31060	
HDKS 90*400	sugár 300 mm				db	1	3,40	63090 31070	
HDKS 90*500	sugár 300 mm				db	1	3,90	63090 31080	
HDKS 90*600	sugár 300 mm				db	1	4,40	63090 31090	
<b>Létra T-elem</b>									
HDKST 200	1050				db	1	3,80	63090 31120	
HDKST 300	1150				db	1	4,30	63090 31130	
HDKST 400	1250				db	1	4,80	63090 31140	
HDKST 500	1350				db	1	5,30	63090 31150	
HDKST 600	1450				db	1	5,80	63090 31160	
<b>Létra kereszt elem</b>									
HDKSX 200	1050				db	1	4,30	63090 31220	
HDKSX 300	1150				db	1	4,70	63090 31230	
HDKSX 400	1250				db	1	5,00	63090 31240	
HDKSX 500	1350				db	1	5,90	63090 31250	
HDKSX 600	1450				db	1	6,20	63090 31260	
<b>Létra csuklós összekötő</b>									
HDNL					db	80	0,29	63090 31820	
<b>Létra fali rögzítő</b>									
HDVK 2	VMK8x30 csavarral és anyával				db	120	0,14	63090 35160	
<b>Létra rögzítő konzolhoz</b>									
HDKK	M6x20 csavarral és anyával				db	100	0,06	63090 29250	
<b>Létra fedél</b>									
HDDI 200	oldalmagasság 20mm		200	2000	m	40	2,40	63090 02130	
HDDI 300	oldalmagasság 20mm		300	2000	m	40	2,90	63090 02140	
HDDI 400	oldalmagasság 20mm		400	2000	m	20	3,40	63090 02150	
HDDI 500	oldalmagasság 20mm		500	2000	m	20	3,90	63090 02160	
HDDI 600	oldalmagasság 20mm		600	2000	m	20	4,40	63090 02170	
<b>Létra fedél kapocs</b>									
DAVIDKV	csavar nélküli rögzítés				db	50	0,05	63090 46110	

Engedménycsoport: 1



### Érvényes: 2023. december 1-től

Áraink letölthetők honlapunkról: [www.duoverzio.hu/arlista](http://www.duoverzio.hu/arlista)

1139 Budapest Lomb u. 15. • Telefon:+36 1 239-3241 • E-mail: [info@duoverzio.hu](mailto:info@duoverzio.hu) • web: [www.duoverzio.hu](http://www.duoverzio.hu)

2800 Tatabánya Búzavirág utca 8. • Telefon: 34 510-842 ♦ 6728 Szeged Dorozsmai út 17-19 • Telefon: 62 541-434

**HORGANYZOTT KÁBELLÉTRA**

Engedménycsoport: 1

típusjel	magasság mm	szélesség mm	vastagság mm	hossz mm	egység	csom. egység	tömeg kg	megrendelési szám	egységár Ft+ÁFA
<b>KL kábellétra</b>									
KL 60*200	60	200		3000	m	24	2,37	63090 29310	
KL 60*300	60	300		3000	m	24	2,57	63090 29320	
KL 60*400	60	400		3000	m	24	2,77	63090 29330	
KL 60*500	60	500		3000	m	24	2,97	63090 29340	
KL 60*600	60	600		3000	m	24	3,20	63090 29350	
V 60*200 összekötő	60			200	db	48	0,08	63090 33460	

A kábellétrák teherbírására vonatkozó adatokat lásd a 37. oldalon.

<b>SKL kábellétra felszálló nyomvonalakhoz</b>									
SKL 60*200	60	200		3000	m	24	2,43	63090 32860	
SKL 60*300	60	300		3000	m	24	2,67	63090 32870	
SKL 60*400	60	400		3000	m	24	2,93	63090 32880	
SKL 60*500	60	500		3000	m	24	3,07	63090 32890	
SKL 60*600	60	600		3000	m	24	3,33	63090 32900	
V 60*200 összekötő	60			200	db	48	0,08	63090 33460	

<b>Kábellétra ív 90°</b>									
KLB 60*200	60	200			db	1	2,90	63090 29460	
KLB 60*300	60	300			db	1	3,60	63090 29470	
KLB 60*400	60	400			db	1	4,20	63090 29480	
KLB 60*500	60	500			db	1	4,60	63090 29490	
KLB 60*600	60	600			db	1	5,05	63090 29500	

<b>Kábellétra T-elem</b>									
KLT 60*200	60	200			db	1	5,40	63090 30340	
KLT 60*300	60	300			db	1	5,80	63090 30350	
KLT 60*400	60	400			db	1	6,50	63090 30360	
KLT 60*500	60	500			db	1	6,90	63090 30370	
KLT 60*600	60	600			db	1	8,60	63090 30380	

<b>Kábellétra kereszt elem</b>									
KLK 60*200	60	200			db	1	8,20	63090 30190	
KLK 60*300	60	300			db	1	8,90	63090 30200	
KLK 60*400	60	400			db	1	9,80	63090 30210	
KLK 60*500	60	500			db	1	10,80	63090 30220	
KLK 60*600	60	600			db	1	11,40	63090 30230	

<b>Kábellétra függőleges sarokelem 90°</b>									
KLVB 60*200	60	200			db	1	3,70	63090 30490	
KLVB 60*300	60	300			db	1	4,00	63090 30500	
KLVB 60*400	60	400			db	1	4,20	63090 30510	
KLVB 60*500	60	500			db	1	4,60	63090 30520	
KLVB 60*600	60	600			db	1	4,90	63090 30530	

<b>Fali rögzítő</b>									
HDAB 35*110	150	40			db	50	0,21	63090 00010	

<b>Rögzítőelem konzolhoz</b>									
HDBK					db	500	0,02	63090 01440	

**Érvényes: 2023. december 1-től**

 1139 Budapest Lomb u. 15. • Telefon: +36 1 239-3241 • E-mail: info@duoverzio.hu • web: www.duoverzio.hu  
 9028 Győr, Sashegy (81-es út) • Telefon: 96 523-893 ♦ 8000 Székesfehérvár Raktár u. 7. • Telefon: 22 500-560  
 4400 Nyíregyháza Tambura utca 1. • Telefon: 21 300-4035

## TŰZIHORGANYZOTT KÁBELLÉTRA RENDSZER

típusjel	magasság mm	szélesség mm	vastagság mm	hossz mm	egység	csom. egység	tömeg kg	megrendelési szám	egységár Ft+ÁFA
<b>KLIE kábellétra</b>									
HDKLIE 200	80	200		6000	m	60	4,05	63090 29640	
HDKLIE 300	80	300		6000	m	60	4,33	63090 29650	
HDKLIE 400	80	400		6000	m	60	4,65	63090 29660	
HDKLIE 500	80	500		6000	m	60	4,88	63090 29670	
HDKLIE 600	80	600		6000	m	60	5,03	63090 29680	
HDLVIE összekötő	80				db	1	0,76	63090 31360	
A kábellétrák teherbírására vonatkozó adatokat lásd a 37. oldalon.									
<b>Kábellétra fedél</b>									
HDDI 200		200		2000	m	10	1,85	63090 02130	
HDDI 300		300		2000	m	10	3,25	63090 02140	
HDDI 400		400		2000	m	10	4,25	63090 02150	
HDDI 500		500		2000	m	10	5,25	63090 02160	
HDDI 600		600		2000	m	10	6,40	63090 02170	
DKI fedélrögzítő					db	50	0,03	63090 02280	
<b>Kábellétra iv 90°</b>									
HDKLIB 200	80	200			db	1	3,95	63090 29590	
HDKLIB 300	80	300			db	1	4,85	63090 29600	
HDKLIB 400	80	400			db	1	5,80	63090 29610	
HDKLIB 500	80	500			db	1	6,90	63090 29620	
HDKLIB 600	80	600			db	1	7,60	63090 29630	
<b>Kábellétra T-elem</b>									
HDKLIT 200	80	200			db	1	6,20	63090 29990	
HDKLIT 300	80	300			db	1	6,80	63090 30000	
HDKLIT 400	80	400			db	1	7,90	63090 30010	
HDKLIT 500	80	500			db	1	8,40	63090 30020	
HDKLIT 600	80	600			db	1	10,30	63090 30030	
<b>Kábellétra kereszt elem</b>									
HDKLIX 200	80	200			db	1	11,80	63090 30090	
HDKLIX 300	80	300			db	1	12,80	63090 30100	
HDKLIX 400	80	400			db	1	13,30	63090 30110	
HDKLIX 500	80	500			db	1	15,10	63090 30120	
HDKLIX 600	80	600			db	1	17,70	63090 30130	
<b>Csuklós összekötők</b>									
HDDSIV függőleges	80				db	12	1,04	63090 02690	
HDDSIH vízszintes	80				db	6	1,02	63090 02660	
<b>Talprögzítő</b>									
HDVSIÉ	110	175			db	6	0,64	63090 36400	
<b>Rögzítőelemek konzolhoz</b>									
HDBKIE 25	80	25			db	150	0,09	63090 01460	
HDBKIE 40	80	40			db	100	0,13	63090 01470	
HDBKID 25					db	100	0,03	63090 01450	
<b>Fali rögzítő</b>									
HDABIE 200		200			db	25	0,59	63090 00020	
HDABIE 300		300			db	25	0,65	63090 00030	
HDABIE 400		400			db	25	0,73	63090 00040	
HDABIE 500		500			db	25	0,80	63090 00050	
HDABIE 600		600			db	25	0,58	63090 00060	
<b>Kábelszorító bilincs</b>									
HDY 2186 ø8-14mm kábelhez					db	50	0,04	63090 37150	
HDY 2187 ø14-20mm kábelhez					db	50	0,05	63090 37160	
HDY 2188 ø20-26mm kábelhez					db	50	0,06	63090 37170	
HDY 2189 ø26-32mm kábelhez					db	50	0,09	63090 37180	
HDY 2190 ø32-38mm kábelhez					db	50	0,10	63090 37190	
HDY 2191 ø38-44mm kábelhez					db	50	0,11	63090 37200	
HDY 2192 ø44-52mm kábelhez					db	50	0,16	63090 37210	
HDY 2193 ø52-60mm kábelhez					db	50	0,16	63090 37220	
HDY 2194 ø60-70mm kábelhez					db	50	0,18	63090 37230	

Engedménycsoport: 1



### Érvényes: 2023. december 1-től

Áraink letölthetők honlapunkról: [www.duoverzio.hu/arlista](http://www.duoverzio.hu/arlista)

1139 Budapest Lomb u. 15. • Telefon:+36 1 239-3241 • E-mail: [info@duoverzio.hu](mailto:info@duoverzio.hu) • web: [www.duoverzio.hu](http://www.duoverzio.hu)

2800 Tatabánya Búzavirág utca 8. • Telefon: 34 510-842 ♦ 6728 Szeged Dorozsmai út 17-19 • Telefon: 62 541-434

**KLLI 60 HORGANYZOTT KÁBELLÉTRA**

Engedménycsoport: 1

típusjel	magasság mm	szélesség mm	vastagság mm	hossz mm	egység	csom. egység	tömeg kg	megrendelési szám	egységár Ft+ÁFA
<b>KLLI 60 kábellétra összetelható horganyzott</b>									
KLLI 60*150	60	150	1	3000	m	30	2,11	63090 57080	
KLLI 60*200	60	200	1	3000	m	30	2,21	63090 57090	
KLLI 60*300	60	300	1	3000	m	30	2,40	63090 57100	
KLLI 60*400	60	400	1	3000	m	30	2,60	63090 57110	
KLLI 60*500	60	500	1	3000	m	30	2,79	63090 57120	
KLLI 60*600	60	600	1	3000	m	30	2,94	63090 57130	
A kábellétrák teherbírására vonatkozó adatokat lásd a 37. oldalon.									
<b>Fedél</b>									
D 150	10	150		2000	m	20	1,17	63090 01770	
D 200	10	200		2000	m	20	1,42	63090 01780	
D 300	10	300		2000	m	20	2,10	63090 01800	
D 400	10	400		2000	m	20	4,15	63090 01810	
D 500	10	500		2000	m	20	5,00	63090 01830	
D 600	10	600		2000	m	20	5,65	63090 01840	
KLLDK fedélrögzítő	20	20			db	20	0,03	63090 56980	
KLLABD fedél távtartó	90	19		60	db	4	0,10	63090 56740	
<b>Kábellétra ív 90°</b>									
KLLB 60*150	60	141		R=300	db	1	1,66	63090 56860	
KLLB 60*200	60	191		R=300	db	1	1,90	63090 56870	
KLLB 60*300	60	291		R=300	db	1	2,37	63090 56880	
KLLB 60*400	60	391		R=300	db	1	2,85	63090 56890	
KLLB 60*500	60	491		R=300	db	1	3,33	63090 56900	
KLLB 60*600	60	591		R=300	db	1	3,81	63090 56910	
<b>Kábellétra T- elem</b>									
KLLT 60*150	60	141		R=300	db	1	2,23	63090 57380	
KLLT 60*200	60	191		R=300	db	1	2,82	63090 57390	
KLLT 60*300	60	291		R=300	db	1	3,45	63090 57400	
KLLT 60*400	60	391		R=300	db	1	3,88	63090 57410	
KLLT 60*500	60	491		R=300	db	1	4,32	63090 57420	
KLLT 60*600	60	591		R=300	db	1	4,75	63090 57430	
<b>Kábellétra kereszt elem</b>									
KLLX 60*150	60	141		R=300	db	1	3,13	63090 57920	
KLLX 60*200	60	191		R=300	db	1	3,23	63090 57930	
KLLX 60*300	60	291		R=300	db	1	4,42	63090 57940	
KLLX 60*400	60	391		R=300	db	1	4,88	63090 57950	
KLLX 60*500	60	491		R=300	db	1	5,33	63090 57960	
KLLX 60*600	60	591		R=300	db	1	5,78	63090 57970	
<b>Kábellétra bukó elem</b>									
KLLVB 60*150	60	141			db	1	1,53	63090 57540	
KLLVB 60*200	60	191			db	1	1,63	63090 57550	
KLLVB 60*300	60	291			db	1	1,83	63090 57560	
KLLVB 60*400	60	391			db	1	2,03	63090 57570	
KLLVB 60*500	60	491			db	1	2,23	63090 57580	
KLLVB 60*600	60	591			db	1	2,44	63090 57590	
<b>Kábellétra emelkedő elem</b>									
KLLSB 60*150	60	141			db	1	1,53	63090 57220	
KLLSB 60*200	60	191			db	1	1,63	63090 57230	
KLLSB 60*300	60	291			db	1	1,83	63090 57240	
KLLSB 60*400	60	391			db	1	2,03	63090 57250	
KLLSB 60*500	60	491			db	1	2,23	63090 57260	
KLLSB 60*600	60	591			db	1	2,44	63090 57270	
<b>Kábellétra csukló, legázó és talp</b>									
KLLDSH 60 vízszintes csukló	60			200	db	6	0,08	63090 57030	
KLLDSV 60 függőleges csukló	60			240	db	12	0,16	63090 57060	
KLLAH 60 vízszintes leágazó	60	62,5		118	db	2	0,10	63090 56760	
KLLAHV 60 függőleges leágazó	60	16		162	db	2	0,10	63090 56790	
KLLVST 60 kábellétra talp	60	35		100	db	2	0,08	63090 57850	

**Érvényes: 2023. december 1-től**

 1139 Budapest Lomb u. 15. • Telefon: +36 1 239-3241 • E-mail: info@duoverzio.hu • web: www.duoverzio.hu  
 9028 Győr, Sashegy (81-es út) • Telefon: 96 523-893 ♦ 8000 Székesfehérvár Raktár u. 7. • Telefon: 22 500-560  
 4400 Nyíregyháza Tambura utca 1. • Telefon: 21 300-4035

## KLL 85 HORGANYZOTT KÁBELLÉTRA

típusjel	magasság mm	szélesség mm	vastagság mm	hossz mm	egység	csom. egység	tömeg kg	megrendelési szám	egységár Ft+ÁFA
<b>KLL 85 kábellétra horganyzott</b>									
KLL 85*200	85	200	1	3000	m	24	2,60	63090 56690	
KLL 85*300	85	300	1	3000	m	24	2,80	63090 56700	
KLL 85*400	85	400	1	3000	m	24	2,99	63090 56710	
KLL 85*500	85	500	1	3000	m	24	3,18	63090 56720	
KLL 85*600	85	600	1	3000	m	24	3,33	63090 56730	
KLLKP 85 összekötő	85	13		200	db	12	0,17	63090 57160	
A kábellétrák teherbírására vonatkozó adatokat lásd a 35. oldalon.									
<b>Fedél</b>									
D 200	10	200		2000	m	20	1,42	63090 01780	
D 300	10	300		2000	m	20	2,10	63090 01800	
D 400	10	400		2000	m	20	4,15	63090 01810	
D 500	10	500		2000	m	20	5,00	63090 01830	
D 600	10	600		2000	m	20	5,65	63090 01840	
KLLDK fedélrögzítő	20	20			db	20	0,03	63090 56980	
KLLABD fedél távtartó	90	19		60	db	4	0,10	63090 56740	
<b>Kábellétra ív 90°</b>									
KLLB 85*200	85	198		R=300	db	1	2,38	63090 56920	
KLLB 85*300	85	298		R=300	db	1	2,90	63090 56930	
KLLB 85*400	85	398		R=300	db	1	3,42	63090 56940	
KLLB 85*500	85	498		R=300	db	1	3,94	63090 56950	
KLLB 85*600	85	598		R=300	db	1	4,46	63090 56960	
<b>Kábellétra T- elem</b>									
KLLT 85*200	85	198		R=300	db	1	3,49	63090 57440	
KLLT 85*300	85	298		R=300	db	1	4,14	63090 57450	
KLLT 85*400	85	398		R=300	db	1	4,60	63090 57460	
KLLT 85*500	85	498		R=300	db	1	5,06	63090 57470	
KLLT 85*600	85	598		R=300	db	1	5,52	63090 57480	
<b>Kábellétra kereszt elem</b>									
KLLX 85*200	85	198		R=300	db	1	4,04	63090 57980	
KLLX 85*300	85	298		R=300	db	1	5,23	63090 57990	
KLLX 85*400	85	398		R=300	db	1	5,68	63090 58000	
KLLX 85*500	85	498		R=300	db	1	6,13	63090 58010	
KLLX 85*600	85	598		R=300	db	1	6,59	63090 58020	
<b>Kábellétra bukó elem</b>									
KLLVB 85*200	85	198			db	1	2,09	63090 57600	
KLLVB 85*300	85	298			db	1	2,29	63090 57610	
KLLVB 85*400	85	398			db	1	2,49	63090 57620	
KLLVB 85*500	85	498			db	1	2,69	63090 57630	
KLLVB 85*600	85	598			db	1	2,89	63090 57640	
<b>Kábellétra emelkedő elem</b>									
KLLSB 85*200	85	198			db	1	2,09	63090 57280	
KLLSB 85*300	85	298			db	1	2,29	63090 57290	
KLLSB 85*400	85	398			db	1	2,49	63090 57300	
KLLSB 85*500	85	498			db	1	2,69	63090 57310	
KLLSB 85*600	85	598			db	1	2,89	63090 57320	
<b>Kábellétra vízszintes csukló</b>									
KLLDSH 85	85			200	db	6	0,12	63090 57040	
<b>Kábellétra függőleges csukló</b>									
KLLDSV 85	85			266	db	12	0,26	63090 57070	
<b>Kábellétra vízszintes leágazó darab</b>									
KLLAH 85	85	87,5		118	db	2	0,15	63090 56770	
<b>Kábellétra függőleges leágazó darab</b>									
KLLAHV 85	85	16		198	db	2	0,15	63090 56800	
<b>Kábellétra talp</b>									
KLLVST 85	85	60		100	db	2	0,13	63090 57860	

Engedménycsoport: 1

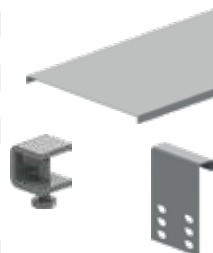
**Érvényes: 2023. december 1-től**

 Áraink letölthetők honlapunkról: [www.duoverzio.hu/arlista](http://www.duoverzio.hu/arlista)

 1139 Budapest Lomb u. 15. • Telefon:+36 1 239-3241 • E-mail: [info@duoverzio.hu](mailto:info@duoverzio.hu) • web: [www.duoverzio.hu](http://www.duoverzio.hu)

2800 Tatabánya Búzavirág utca 8. • Telefon: 34 510-842 ♦ 6728 Szeged Dorozsmai út 17-19 • Telefon: 62 541-434

**KLM 100 HORGANYZOTT KÁBELLÉTRA**

Engedménycsoport: 1

típusjel	magasság mm	szélesség mm	vastagság mm	hossz mm	egység	csom. egység	tömeg kg	megrendelési szám	egységár Ft+ÁFA
<b>KLM 100 kábellétra horganyzott</b>									
KLM100.200	100	200	1,50	6000	m	6	4,78	63090 82543	
KLM100.300	100	300	1,50	6000	m	6	4,81	63090 82544	
KLM100.400	100	400	1,50	6000	m	6	4,85	63090 82545	
KLM100.500	100	500	1,50	6000	m	6	4,88	63090 82547	
KLM100.600	100	600	1,50	6000	m	6	4,91	63090 82548	
KLM100.800	100	800	1,50	6000	m	6	4,98	63090 82550	
KLM100.1000	100	1000	1,50	6000	m	6	5,04	63090 82541	
KLM100KP összekötő	72	25		600	db	6	1,02	63090 82578	
A kábellétrák teherbírására vonatkozó adatokat lásd a 35. oldalon.									
<b>Fedél</b>									
ZMDIG200	15	223		2000	m	2	1,85	63090 81808	
ZMDIG300	15	323		2000	m	2	2,65	63090 81809	
ZMDIG400	15	423		2000	m	2	4,10	63090 81810	
ZMDIG500	15	523		2000	m	2	5,05	63090 81811	
ZMDIG600	15	623		2000	m	2	5,95	63090 81812	
HDDKIG fedélrögzítő	20	20			db	20	0,03	63090 38490	
KLMZWABD fedél távtartó	144	34		40	db	4	0,19	63090 58470	
<b>Kábellétra ív 90°</b>									
KLM100B200	100	208		R=600	db	1	5,79	63090 82556	
KLM100B300	100	308		R=600	db	1	6,58	63090 82557	
KLM100B400	100	408		R=600	db	1	7,37	63090 82558	
KLM100B500	100	508		R=600	db	1	8,15	63090 82571	
KLM100B600	100	608		R=600	db	1	8,94	63090 82572	
<b>Kábellétra T- elem</b>									
KLM100T200	100	208		R=600	db	1	11,55	63090 82603	
KLM100T300	100	308		R=600	db	1	12,74	63090 82604	
KLM100T400	100	408		R=600	db	1	13,91	63090 82605	
KLM100T500	100	508		R=600	db	1	16,72	63090 82607	
KLM100T600	100	608		R=600	db	1	18,45	63090 82608	
<b>Kábellétra kereszt elem</b>									
KLM100X200	100	208		R=600	db	1	14,39	63090 82649	
KLM100X300	100	308		R=600	db	1	16,62	63090 82650	
KLM100X400	100	408		R=600	db	1	18,53	63090 82651	
KLM100X500	100	508		R=600	db	1	17,92	63090 82653	
KLM100X600	100	608		R=600	db	1	21,88	63090 82654	
<b>Kábellétra bukó elem 90°</b>									
KLM100VB200	100	208		R=600	db	1	4,24	63090 82614	
KLM100VB300	100	308		R=600	db	1	4,47	63090 82615	
KLM100VB400	100	408		R=600	db	1	4,70	63090 82616	
KLM100VB500	100	508		R=600	db	1	4,93	63090 82629	
KLM100VB600	100	608		R=600	db	1	5,16	63090 82630	
<b>Kábellétra emelkedő elem 90°</b>									
KLM100SB200	100	208		R=600	db	1	4,63	63090 82581	
KLM100SB300	100	308		R=600	db	1	4,67	63090 82582	
KLM100SB400	100	408		R=600	db	1	4,97	63090 82583	
KLM100SB500	100	508		R=600	db	1	5,28	63090 82596	
KLM100SB600	100	608		R=600	db	1	5,59	63090 82597	
<b>Kábellétra csukló</b>									
KLM100DSH vízszintes	100			330	db	2	0,63	63090 82576	
KLM100DSV függőleges	100			434	db	2	0,72	63090 82577	
<b>Kábellétra leágazó darab</b>									
KLM100AH vízszintes	100	169		125	db	2	0,31	63090 82552	
KLM100AHV függőleges	100	27		265	db	2	0,31	63090 82553	
<b>Kábellétra talp</b>									
KLM100VST	100	114		150	db	2	0,31	63090 82646	

**Érvényes: 2023. december 1-től**

1139 Budapest Lomb u. 15. • Telefon: +36 1 239-3241 • E-mail: info@duoverzio.hu • web: www.duoverzio.hu  
 9028 Győr, Sashegy (81-es út) • Telefon: 96 523-893 ♦ 8000 Székesfehérvár Raktár u. 7. • Telefon: 22 500-560  
 4400 Nyíregyháza Tambura utca 1. • Telefon: 21 300-4035

## KLM 125 NAGYFESZTÁVÚ HORGANYZOTT KÁBELLÉTRA

típusjel	magasság mm	szélesség mm	vastagság mm	hossz mm	egység	csom. egység	tömeg kg	megrendelési szám	egységár Ft+AFA
<b>KLM 125 középnehéz kábellétra horganyzott</b>									
KLM125.200	125	218	1,5	6000	m	6	5,85	63090 82060	
KLM125.300	125	318	1,5	6000	m	6	6,11	63090 82061	
KLM125.400	125	418	1,5	6000	m	6	6,36	63090 82062	
KLM125.500	125	518	1,5	6000	m	6	6,62	63090 82063	
KLM125.600	125	618	1,5	6000	m	6	6,88	63090 82064	
KLM125.800	125	818	1,5	6000	m	6	7,39	63090 82065	
KLM125.1000	125	1018	1,5	6000	m	6	7,90	63090 82066	
KLM125KP összekötő	125	25		600	db	6	1,26	63090 58180	
A kábellétrák teherbírására vonatkozó adatokat lásd a 35. oldalon.									
<b>Fedél</b>									
ZMDIG200	15	223		2000	m	2	1,85	63090 81808	
ZMDIG300	15	323		2000	m	2	2,65	63090 81809	
ZMDIG400	15	423		2000	m	2	4,10	63090 81810	
ZMDIG500	15	523		2000	m	2	5,05	63090 81811	
ZMDIG600	15	623		2000	m	2	5,95	63090 81812	
HDDKIG fedélrögzítő					db	20	0,03	63090 38490	
KLMZWABD fedél távtartó	155	34,5		40	db	4	0,19	63090 58470	
<b>Kábellétra ív 90°</b>									
KLM125B200	125	208		R=600	db	1	6,72	63090 58100	
KLM125B300	125	308		R=600	db	1	7,60	63090 58110	
KLM125B400	125	408		R=600	db	1	8,47	63090 58120	
KLM125B500	125	508		R=600	db	1	9,34	63090 58130	
KLM125B600	125	608		R=600	db	1	10,21	63090 58140	
<b>Kábellétra T- elem</b>									
KLM125T200	125	208		R=600	db	1	11,51	63090 58240	
KLM125T300	125	308		R=600	db	1	12,44	63090 58250	
KLM125T400	125	408		R=600	db	1	13,37	63090 58260	
KLM125T500	125	508		R=600	db	1	14,29	63090 58270	
KLM125T600	125	608		R=600	db	1	15,22	63090 58280	
<b>Kábellétra kereszt elem</b>									
KLM125X200	125	208		R=600	db	1	13,34	63090 58410	
KLM125X300	125	308		R=600	db	1	16,19	63090 58420	
KLM125X400	125	408		R=600	db	1	17,31	63090 58430	
KLM125X500	125	508		R=600	db	1	18,38	63090 58440	
KLM125X600	125	608		R=600	db	1	19,44	63090 58450	
<b>Kábellétra bukó elem</b>									
KLM125VB200	125	208		R=600	db	1	5,31	63090 58290	
KLM125VB300	125	308		R=600	db	1	5,64	63090 58300	
KLM125VB400	125	408		R=600	db	1	5,97	63090 58310	
KLM125VB500	125	508		R=600	db	1	6,30	63090 58320	
KLM125VB600	125	608		R=600	db	1	6,63	63090 58330	
<b>Kábellétra emelkedő elem</b>									
KLM125SB200	125	208		R=600	db	1	5,32	63090 58190	
KLM125SB300	125	308		R=600	db	1	5,65	63090 58200	
KLM125SB400	125	408		R=600	db	1	5,98	63090 58210	
KLM125SB500	125	508		R=600	db	1	6,31	63090 58220	
KLM125SB600	125	608		R=600	db	1	6,64	63090 58230	
<b>Kábellétra csukló</b>									
KLM125DSH vízszintes csukló	125	25		330	db	2	0,69	63090 58160	
KLM125DSV függőleges csukló	125	20		434	db	2	0,82	63090 58170	
<b>Kábellétra leágazó darab</b>									
KLM125AH vízszintes leágazó darab	125	169		125	db	2	0,42	63090 58080	
KLM125AHV függőleges leágazó darab	125	27		265	db	2	0,42	63090 58090	
<b>Kábellétra talp</b>									
KLM125VST	125	114		150	db	2	0,41	63090 58400	

Engedménycsoport: 1

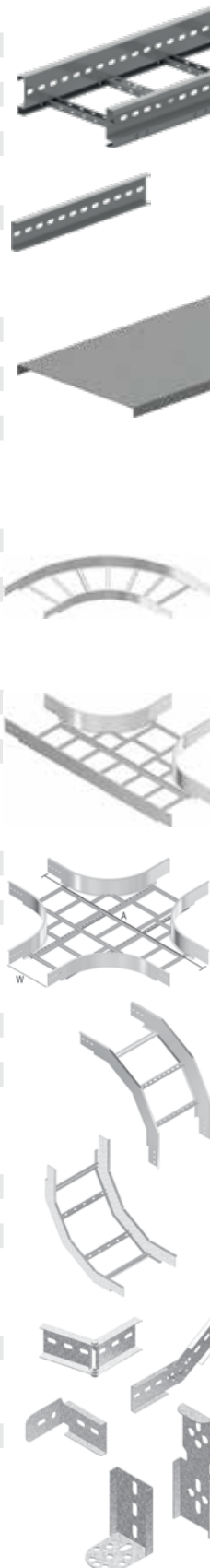

**Érvényes: 2023. december 1-től**

Áraink letölthetők honlapunkról: [www.duoverzio.hu/arlista](http://www.duoverzio.hu/arlista)

1139 Budapest Lomb u. 15. • Telefon: +36 1 239-3241 • E-mail: [info@duoverzio.hu](mailto:info@duoverzio.hu) • web: [www.duoverzio.hu](http://www.duoverzio.hu)

2800 Tatabánya Búzavirág utca 8. • Telefon: 34 510-842 ♦ 6728 Szeged Dorozsmai út 17-19 • Telefon: 62 541-434



**KLZ NAGYFESZTÁVÚ HORGANYZOTT KÁBELLÉTRA**

Engedménycsoport: 1

típusjel	magasság mm	szélesség mm	vastagság mm	hossz mm	egység	csom. egység	tömeg kg	megrendelési szám	egységár Ft+ÁFA
<b>KLZ nehéz kábellétra horganyzott</b>									
KLZ 200	150	218	1,75	6000	m	48	7,52	63090 58920	
KLZ 300	150	318	1,75	6000	m	48	7,84	63090 58930	
KLZ 400	150	418	1,75	6000	m	48	8,16	63090 58940	
KLZ 500	150	518	1,75	6000	m	48	8,48	63090 58950	
KLZ 600	150	618	1,75	6000	m	48	8,81	63090 58960	
KLZ 800	150	818	1,75	6000	m	48	9,95	63090 68330	
KLZ 1000	150	1018	1,75	6000	m	48	10,14	63090 68320	
KLZKP összekötő	150	25		600	db	6	1,49	63090 59070	
A kábellétrák teherbírására vonatkozó adatokat lásd a 35. oldalon.									
<b>Fedél</b>									
ZMDIG200	15	223		2000	m	2	1,85	63090 81808	
ZMDIG300	15	323		2000	m	2	2,65	63090 81809	
ZMDIG400	15	423		2000	m	2	4,10	63090 81810	
ZMDIG500	15	523		2000	m	2	5,05	63090 81811	
ZMDIG600	15	623		2000	m	2	5,95	63090 81812	
HDDKIG fedélrögztő					db	25	0,03	63090 38490	
KLMZWABD fedél távtartó	155	34,5		40	db	4	0,19	63090 58470	
<b>Kábellétra ív 90°</b>									
KLZB 200	150	208		R=600	db	1	7,71	63090 58990	
KLZB 300	150	308		R=600	db	1	8,62	63090 59000	
KLZB 400	150	408		R=600	db	1	9,55	63090 59010	
KLZB 500	150	508		R=600	db	1	10,47	63090 59020	
KLZB 600	150	608		R=600	db	1	11,39	63090 59030	
<b>Kábellétra T- elem</b>									
KLZT 200	150	208		R=600	db	1	13,02	63090 59130	
KLZT 300	150	308		R=600	db	1	13,98	63090 59140	
KLZT 400	150	408		R=600	db	1	14,94	63090 59150	
KLZT 500	150	508		R=600	db	1	15,89	63090 59160	
KLZT 600	150	608		R=600	db	1	16,85	63090 59170	
<b>Kábellétra kereszt elem</b>									
KLZX 200	150	208		R=600	db	1	15,16	63090 59300	
KLZX 300	150	308		R=600	db	1	18,01	63090 59310	
KLZX 400	150	408		R=600	db	1	19,13	63090 59320	
KLZX 500	150	508		R=600	db	1	20,20	63090 59330	
KLZX 600	150	608		R=600	db	1	21,26	63090 59340	
<b>Kábellétra bukó elem</b>									
KLZVB 200	150	208			db	1	6,18	63090 59180	
KLZVB 300	150	308			db	1	6,51	63090 59190	
KLZVB 400	150	408			db	1	6,84	63090 59200	
KLZVB 500	150	508			db	1	7,16	63090 59210	
KLZVB 600	150	608			db	1	7,49	63090 59220	
<b>Kábellétra emelkedő elem</b>									
KLZSB 200	150	208			db	1	6,18	63090 59080	
KLZSB 300	150	308			db	1	6,51	63090 59090	
KLZSB 400	150	408			db	1	6,84	63090 59100	
KLZSB 500	150	508			db	1	7,17	63090 59110	
KLZSB 600	150	608			db	1	7,50	63090 59120	
<b>Kábellétra csukló</b>									
KLZDSH vízszintes csukló	150	25		330	db	2	0,80	63090 59050	
KLZDSV függőleges csukló	150	20		434	db	2	1,54	63090 59060	
<b>Kábellétra leágazó darab</b>									
KLZAH vízszintes leágazó darab	150	169		150	db	2	0,83	63090 58970	
KLZAHV függőleges leágazó darab	150	27,5		290	db	2	0,83	63090 58980	
<b>Kábellétra talp</b>									
KLZVST	150	125		150	db	2	0,77	63090 59290	

**Érvényes: 2023. december 1-től**

1139 Budapest Lomb u. 15. • Telefon: +36 1 239-3241 • E-mail: info@duoverzio.hu • web: www.duoverzio.hu  
 9028 Győr, Sashegy (81-es út) • Telefon: 96 523-893 ♦ 8000 Székesfehérvár Raktár u. 7. • Telefon: 22 500-560  
 4400 Nyíregyháza Tambura utca 1. • Telefon: 21 300-4035

## KLW NAGYFESZTÁVÚ HORGANYZOTT KÁBELLÉTRA

típusjel	magasság mm	szélesség mm	vastagság mm	hossz mm	egység	csom. egység	tömeg kg	megrendelési szám	egységár Ft+ÁFA
<b>KLW extra nehéz kábellétra horganyzott</b>									
KLW 200	200	218	2	6000	m	36	10,02	63090 58490	
KLW 300	200	318	2	6000	m	36	10,34	63090 58500	
KLW 400	200	418	2	6000	m	36	10,66	63090 58510	
KLW 500	200	518	2	6000	m	36	10,98	63090 58520	
KLW 600	200	618	2	6000	m	36	11,31	63090 58530	
KLW 800	200	818	2	6000	m	36	12,00	63090 68310	
KLW 1000	200	1018	2	6000	m	36	12,64	63090 68300	
KLWKP összekötő	175	25		900	db	6	4,34	63090 58640	
A kábellétrák teherbírására vonatkozó adatokat lásd a 35. oldalon.									
<b>Fedél</b>									
ZMDIG200	15	223		2000	m	2	1,85	63090 81808	
ZMDIG300	15	323		2000	m	2	2,65	63090 81809	
ZMDIG400	15	423		2000	m	2	4,10	63090 81810	
ZMDIG500	15	523		2000	m	2	5,05	63090 81811	
ZMDIG600	15	623		2000	m	2	5,95	63090 81812	
HDDKIG fedélrögzítő					db	25	0,03	63090 38490	
KLWZWABD fedél távtartó	155	34,5		40	db	4	0,19	63090 58470	
<b>Kábellétra ív 90°</b>									
KLWB 200	200	208		R=600	db	1	9,68	63090 58560	
KLWB 300	200	308		R=600	db	1	10,69	63090 58570	
KLWB 400	200	408		R=600	db	1	11,70	63090 58580	
KLWB 500	200	508		R=600	db	1	12,71	63090 58590	
KLWB 600	200	608		R=600	db	1	13,73	63090 58600	
<b>Kábellétra T- elem</b>									
KLWT 200	200	208		R=600	db	1	16,00	63090 58700	
KLWT 300	200	308		R=600	db	1	17,02	63090 58710	
KLWT 400	200	408		R=600	db	1	18,03	63090 58720	
KLWT 500	200	508		R=600	db	1	19,05	63090 58730	
KLWT 600	200	608		R=600	db	1	20,06	63090 58740	
<b>Kábellétra kereszt elem</b>									
KLWX 200	200	208		R=600	db	1	18,80	63090 58870	
KLWX 300	200	308		R=600	db	1	21,64	63090 58880	
KLWX 400	200	408		R=600	db	1	22,76	63090 58890	
KLWX 500	200	508		R=600	db	1	23,83	63090 58900	
KLWX 600	200	608		R=600	db	1	24,90	63090 58910	
<b>Kábellétra bukó elem</b>									
KLWVB 200	200	208			db	1	7,99	63090 58750	
KLWVB 300	200	308			db	1	8,32	63090 58760	
KLWVB 400	200	408			db	1	8,65	63090 58770	
KLWVB 500	200	508			db	1	8,98	63090 58780	
KLWVB 600	200	608			db	1	9,31	63090 58790	
<b>Kábellétra emelkedő elem</b>									
KLWSB 200	200	208			db	1	8,00	63090 58650	
KLWSB 300	200	308			db	1	8,33	63090 58660	
KLWSB 400	200	408			db	1	8,66	63090 58670	
KLWSB 500	200	508			db	1	8,99	63090 58680	
KLWSB 600	200	608			db	1	9,32	63090 58690	
<b>Kábellétra csukló</b>									
KLWDSH vízszintes csukló	169	25		330	db	2	1,07	63090 58620	
KLWDSV függőleges csukló	169	20		434	db	2	2,26	63090 58630	
<b>Kábellétra leágazó darab</b>									
KLWAH vízszintes leágazó darab	169	169		200	db	2	1,37	63090 58540	
KLWAHV függőleges leágazó darab	169	27,5		340	db	2	1,37	63090 58550	
<b>Kábellétra talp</b>									
KLWVST	169	150		150	db	2	1,13	63090 58860	

Engedménycsoport: 1

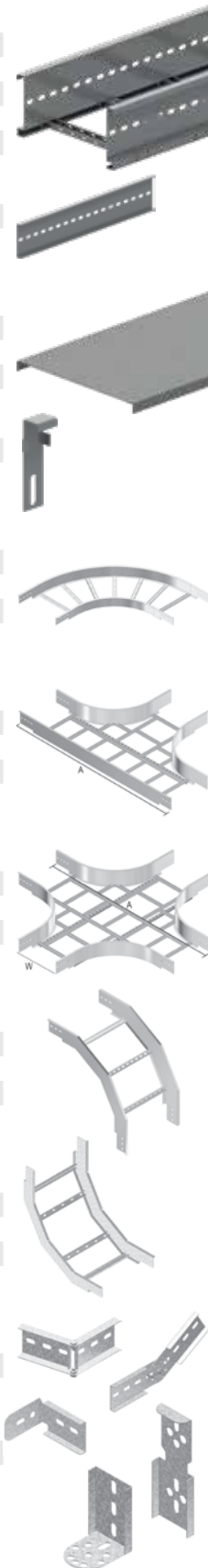

### Érvényes: 2023. december 1-től

 Áraink letölthetők honlapunkról: [www.duverzio.hu/arlista](http://www.duverzio.hu/arlista)

 1139 Budapest Lomb u. 15. • Telefon: +36 1 239-3241 • E-mail: [info@duverzio.hu](mailto:info@duverzio.hu) • web: [www.duverzio.hu](http://www.duverzio.hu)

2800 Tatabánya Búzavirág utca 8. • Telefon: 34 510-842 ♦ 6728 Szeged Dorozsmai út 17-19 • Telefon: 62 541-434

**NAGYFSZTÁVÚ CINK-MAGNÉZIUM BEVONATOS KÁBELLÉTRA**

Engedménycsoport: 1

típusjel	magasság mm	szélesség mm	vastagság mm	hossz mm	egység	csom. egység	tömeg kg	megrendelési szám	egységár Ft+ÁFA
<b>ZMKLM 125 középnehéz kábellétra cink-magnézium bevonattal</b>									
ZMKLM125.200	125	218	1,5	6000	m	60	6,00	63090 83171	
ZMKLM125.300	125	318	1,5	6000	m	60	6,32	63090 83172	
ZMKLM125.400	125	418	1,5	6000	m	60	6,64	63090 83173	
ZMKLM125.500	125	518	1,5	6000	m	60	6,96	63090 83175	
ZMKLM125.600	125	618	1,5	6000	m	60	7,28	63090 83176	
ZMKLM125KP összekötő	125	25		600	db	6	1,26	63090 83206	
A kábellétrák teherbírására vonatkozó adatokat lásd a 35. oldalon.									
<b>Fedél</b>									
ZMDIG200	15	223		2000	m	2	1,85	63090 81808	
ZMDIG300	15	323		2000	m	2	2,65	63090 81809	
ZMDIG400	15	423		2000	m	2	4,10	63090 81810	
ZMDIG500	15	523		2000	m	2	5,05	63090 81811	
ZMDIG600	15	623		2000	m	2	5,95	63090 81812	
HDDKIG fedélrögzítő	20	20			db	20	0,03	63090 38490	
ZMKLMZWABD fedél távtartó	155	34		40	db	4	0,19	63090 83287	
<b>Kábellétra ív 90°</b>									
ZMKLM125B200	125	208		R=600	db	1	6,72	63090 83184	
ZMKLM125B300	125	308		R=600	db	1	7,60	63090 83185	
ZMKLM125B400	125	408		R=600	db	1	8,47	63090 83186	
ZMKLM125B500	125	508		R=600	db	1	9,34	63090 83199	
ZMKLM125B600	125	608		R=600	db	1	10,21	63090 83200	
<b>Kábellétra T- elem</b>									
ZMKLM125T200	125	208		R=600	db	1	11,51	63090 83231	
ZMKLM125T300	125	308		R=600	db	1	12,44	63090 83232	
ZMKLM125T400	125	408		R=600	db	1	13,37	63090 83233	
ZMKLM125T500	125	508		R=600	db	1	14,29	63090 83235	
ZMKLM125T600	125	608		R=600	db	1	15,22	63090 83236	
<b>Kábellétra kereszt elem</b>									
ZMKLM125X200	125	208		R=600	db	1	13,34	63090 83277	
ZMKLM125X300	125	308		R=600	db	1	16,19	63090 83278	
ZMKLM125X400	125	408		R=600	db	1	17,31	63090 83279	
ZMKLM125X500	125	508		R=600	db	1	18,38	63090 83281	
ZMKLM125X600	125	608		R=600	db	1	19,44	63090 83282	
<b>Kábellétra bukó elem 90°</b>									
ZMKLM125VB200	125	208		R=600	db	1	5,31	63090 83242	
ZMKLM125VB300	125	308		R=600	db	1	5,64	63090 83243	
ZMKLM125VB400	125	408		R=600	db	1	5,97	63090 83244	
ZMKLM125VB500	125	508		R=600	db	1	6,30	63090 83257	
ZMKLM125VB600	125	608		R=600	db	1	6,63	63090 83258	
<b>Kábellétra emelkedő elem 90°</b>									
ZMKLM125SB200	125	208		R=600	db	1	5,32	63090 83209	
ZMKLM125SB300	125	308		R=600	db	1	5,65	63090 83210	
ZMKLM125SB400	125	408		R=600	db	1	5,98	63090 83211	
ZMKLM125SB500	125	508		R=600	db	1	6,31	63090 83224	
ZMKLM125SB600	125	608		R=600	db	1	6,64	63090 83225	
<b>Kábellétra csukló</b>									
ZMKLM125DSH vízszintes csukló	125	25		330	db	2	0,69	63090 83204	
ZMKLM125DSV függőleges csukló	125	20		434	db	2	0,82	63090 83205	
<b>Kábellétra leágazó darab</b>									
ZMKLM125AH vízszintes leágazó darab	125	169		125	db	2	0,42	63090 83180	
ZMKLM125AHV függőleges leágazó darab	125	27,5		265	db	2	0,42	63090 83181	
<b>Kábellétra talp</b>									
ZMKLM125VST	125	114		150	db	2	0,41	63090 83274	

**Érvényes: 2023. december 1-től**

 1139 Budapest Lomb u. 15. • Telefon: +36 1 239-3241 • E-mail: info@duoverzio.hu • web: www.duoverzio.hu  
 9028 Győr, Sashegy (81-es út) • Telefon: 96 523-893 ♦ 8000 Székesfehérvár Raktár u. 7. • Telefon: 22 500-560  
 4400 Nyíregyháza Tambura utca 1. • Telefon: 21 300-4035

## NAGYFESZTÁVÚ CINK-MAGNÉZIUM BEVONATOS KÁBELLÉTRA

típusjel	magasság mm	szélesség mm	vastagság mm	hossz mm	egység	csom. egység	tömeg kg	megrendelési szám	egységár Ft+ÁFA
<b>ZMKLZ nehéz kábellétra cink-magnézium bevonattal</b>									
ZMKLZ 200	150	218	1,75	6000	m	48	7,52	63090 83301	
ZMKLZ 300	150	318	1,75	6000	m	48	7,84	63090 83302	
ZMKLZ 400	150	418	1,75	6000	m	48	8,16	63090 83303	
ZMKLZ 500	150	518	1,75	6000	m	48	8,48	63090 83304	
ZMKLZ 600	150	618	1,75	6000	m	48	8,81	63090 83305	
ZMKLZKP összekötő	150	25		600	db	6	1,49	63090 83309	
A kábellétrák teherbírására vonatkozó adatokat lásd a 35. oldalon.									
<b>Fedél</b>									
ZMDIG200	15	223		2000	m	2	1,85	63090 81808	
ZMDIG300	15	323		2000	m	2	2,65	63090 81809	
ZMDIG400	15	423		2000	m	2	4,10	63090 81810	
ZMDIG500	15	523		2000	m	2	5,05	63090 81811	
ZMDIG600	15	623		2000	m	2	5,95	63090 81812	
HDDKIG fedélrögzítő					db	25	0,03	63090 38490	
HDKLMZWABD fedél távtartó	155	34,5		40	db	4	0,19	63090 55790	
<b>Kábellétra ív 90°</b>									
HDKLZB 200	150	208		R=600	db	1	7,71	63090 56290	
HDKLZB 300	150	308		R=600	db	1	8,62	63090 56300	
HDKLZB 400	150	408		R=600	db	1	9,55	63090 56310	
HDKLZB 500	150	508		R=600	db	1	10,47	63090 56320	
HDKLZB 600	150	608		R=600	db	1	11,39	63090 56330	
<b>Kábellétra T- elem</b>									
HDKLZT 200	150	208		R=600	db	1	13,02	63090 56420	
HDKLZT 300	150	308		R=600	db	1	13,98	63090 56430	
HDKLZT 400	150	408		R=600	db	1	14,94	63090 56440	
HDKLZT 500	150	508		R=600	db	1	15,89	63090 56450	
HDKLZT 600	150	608		R=600	db	1	16,85	63090 56460	
<b>Kábellétra kereszt elem</b>									
HDKLZX 200	150	208		R=600	db	1	15,16	63090 56590	
HDKLZX 300	150	308		R=600	db	1	18,01	63090 56600	
HDKLZX 400	150	408		R=600	db	1	19,13	63090 56610	
HDKLZX 500	150	508		R=600	db	1	20,20	63090 56620	
HDKLZX 600	150	608		R=600	db	1	21,26	63090 56630	
<b>Kábellétra bukó elem</b>									
HDKLZVB 200	150	208			db	1	6,18	63090 56470	
HDKLZVB 300	150	308			db	1	6,51	63090 56480	
HDKLZVB 400	150	408			db	1	6,84	63090 56490	
HDKLZVB 500	150	508			db	1	7,16	63090 56500	
HDKLZVB 600	150	608			db	1	7,49	63090 56510	
<b>Kábellétra emelkedő elem</b>									
HDKLZSB 200	150	208			db	1	6,18	63090 56370	
HDKLZSB 300	150	308			db	1	6,51	63090 56380	
HDKLZSB 400	150	408			db	1	6,84	63090 56390	
HDKLZSB 500	150	508			db	1	7,17	63090 56400	
HDKLZSB 600	150	608			db	1	7,50	63090 56410	
<b>Kábellétra csukló</b>									
ZMKLZDSH vízszintes csukló	150	25		330	db	2	0,80	63090 83307	
ZMKLZDVS függőleges csukló	150	20		434	db	2	1,54	63090 83308	
<b>Kábellétra leágazó darab</b>									
HDKLZAH vízszintes leágazó darab	150	169		150	db	2	0,83	63090 56270	
HDKLZAHV függőleges leágazó darab	150	27,5		290	db	2	0,83	63090 56280	
<b>Kábellétra talp</b>									
HDKLZVST	150	125		150	db	2	0,77	63090 56580	

Engedménycsoport: 1

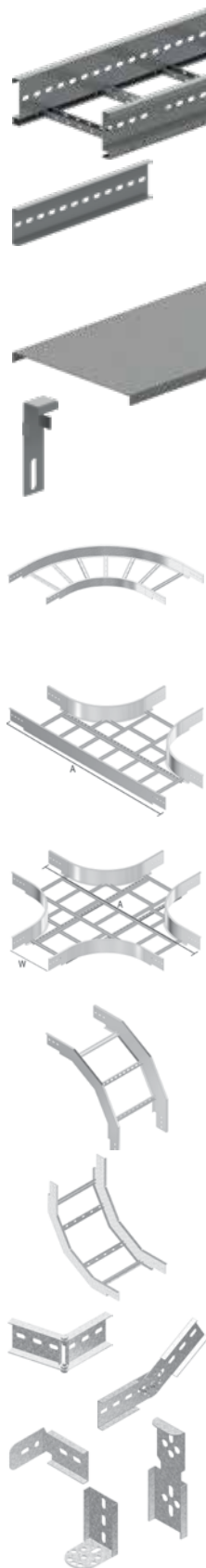

### Érvényes: 2023. december 1-től

 Áraink letölthetők honlapunkról: [www.duoverzio.hu/arlista](http://www.duoverzio.hu/arlista)

 1139 Budapest Lomb u. 15. • Telefon: +36 1 239-3241 • E-mail: [info@duoverzio.hu](mailto:info@duoverzio.hu) • web: [www.duoverzio.hu](http://www.duoverzio.hu)

2800 Tatabánya Búzavirág utca 8. • Telefon: 34 510-842 ◆ 6728 Szeged Dorozsmai út 17-19 • Telefon: 62 541-434

**NAGYFESZTÁVÚ CINK-MAGNÉZIUM BEVONATOS KÁBELLÉTRA**

Engedménycsoport: 1

típusjel	magasság mm	szélesség mm	vastagság mm	hossz mm	egység	csom. egység	tömeg kg	megrendelési szám	egységár Ft+ÁFA
<b>ZMKLW extra nehéz kábellétra cink-magnézium bevonattal</b>									
ZMKLW 200	200	218	2	6000	m	36	10,02	63090 83291	
ZMKLW 300	200	318	2	6000	m	36	10,34	63090 83292	
ZMKLW 400	200	418	2	6000	m	36	10,66	63090 83293	
ZMKLW 500	200	518	2	6000	m	36	10,98	63090 83294	
ZMKLW 600	200	618	2	6000	m	36	11,31	63090 83295	
ZMKLWKP összekötő	175	25		900	db	6	4,34	63090 83299	
A kábellétrák teherbírására vonatkozó adatokat lásd a 35. oldalon.									
<b>Fedél</b>									
HDDIG 200	15	223		2000	m	10	1,85	63090 38440	
HDDIG 300	15	323		2000	m	10	2,65	63090 38450	
HDDIG 400	15	423		2000	m	10	4,10	63090 38460	
HDDIG 500	15	523		2000	m	10	5,05	63090 38470	
HDDIG 600	15	623		2000	m	10	5,95	63090 38480	
HDDKIG fedélrögzítő					db	25	0,03	63090 38490	
HDKLMZWABD fedél távtartó	155	34,5		40	db	4	0,19	63090 55790	
<b>Kábellétra ív 90°</b>									
HDKLWB 200	200	208		R=600	db	1	9,68	63090 55870	
HDKLWB 300	200	308		R=600	db	1	10,69	63090 55880	
HDKLWB 400	200	408		R=600	db	1	11,70	63090 55890	
HDKLWB 500	200	508		R=600	db	1	12,71	63090 55900	
HDKLWB 600	200	608		R=600	db	1	13,73	63090 55910	
<b>Kábellétra T- elem</b>									
HDKLWT 200	200	208		R=600	db	1	16,00	63090 56000	
HDKLWT 300	200	308		R=600	db	1	17,02	63090 56010	
HDKLWT 400	200	408		R=600	db	1	18,03	63090 56020	
HDKLWT 500	200	508		R=600	db	1	19,05	63090 56030	
HDKLWT 600	200	608		R=600	db	1	20,06	63090 56040	
<b>Kábellétra kereszt elem</b>									
HDKLWX 200	200	208		R=600	db	1	18,80	63090 56170	
HDKLWX 300	200	308		R=600	db	1	21,64	63090 56180	
HDKLWX 400	200	408		R=600	db	1	22,76	63090 56190	
HDKLWX 500	200	508		R=600	db	1	23,83	63090 56200	
HDKLWX 600	200	608		R=600	db	1	24,90	63090 56210	
<b>Kábellétra bukó elem</b>									
HDKLWVB 200	200	208			db	1	7,99	63090 56050	
HDKLWVB 300	200	308			db	1	8,32	63090 56060	
HDKLWVB 400	200	408			db	1	8,65	63090 56070	
HDKLWVB 500	200	508			db	1	8,98	63090 56080	
HDKLWVB 600	200	608			db	1	9,31	63090 56090	
<b>Kábellétra emelkedő elem</b>									
HDKLWSB 200	200	208			db	1	8,00	63090 55950	
HDKLWSB 300	200	308			db	1	8,33	63090 55960	
HDKLWSB 400	200	408			db	1	8,66	63090 55970	
HDKLWSB 500	200	508			db	1	8,99	63090 55980	
HDKLWSB 600	200	608			db	1	9,32	63090 55990	
<b>Kábellétra csukló</b>									
ZMKLWDSH vízszintes csukló	169	25		330	db	2	1,07	63090 83297	
ZMKLWDSV függőleges csukló	169	20		434	db	2	2,26	63090 83298	
<b>Kábellétra leágazó darab</b>									
HDKLWAH vízszintes leágazó darab	169	169		200	db	2	1,37	63090 55850	
HDKLWAHV függőleges leágazó darab	169	27,5		340	db	2	1,37	63090 55860	
<b>Kábellétra talp</b>									
HDKLWVST	169	150		150	db	2	1,13	63090 56160	

**Érvényes: 2023. december 1-től**

 1139 Budapest Lomb u. 15. • Telefon: +36 1 239-3241 • E-mail: info@duoverzio.hu • web: www.duoverzio.hu  
 9028 Győr, Sashegy (81-es út) • Telefon: 96 523-893 ♦ 8000 Székesfehérvár Raktár u. 7. • Telefon: 22 500-560  
 4400 Nyíregyháza Tambura utca 1. • Telefon: 21 300-4035

**KÁBELLÉTRÁK TEHERBÍRÁSA**

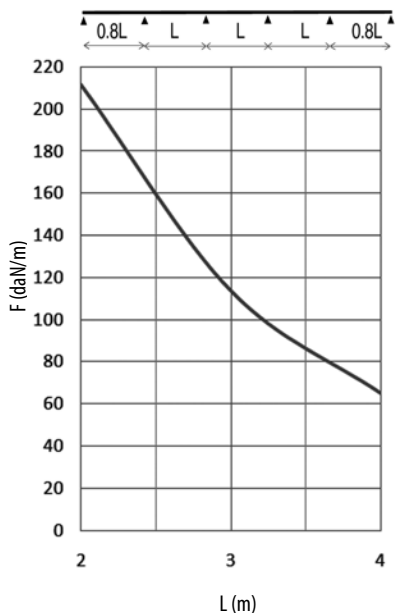

HDKS 60

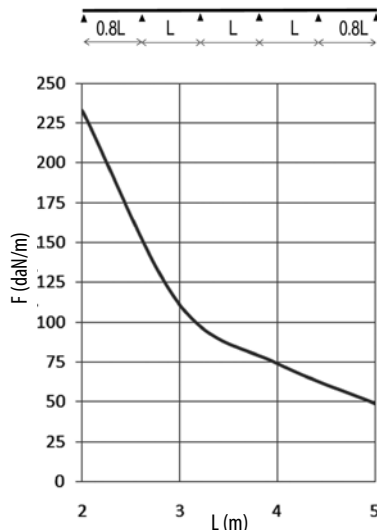

KLL 85

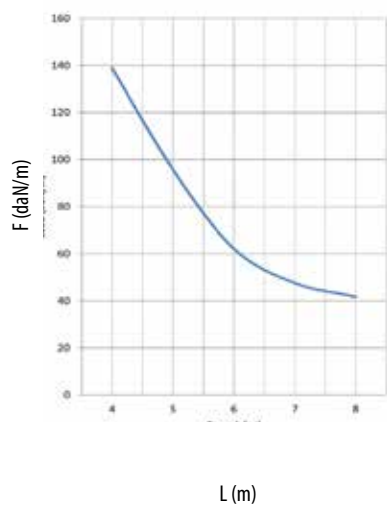

KLM 100

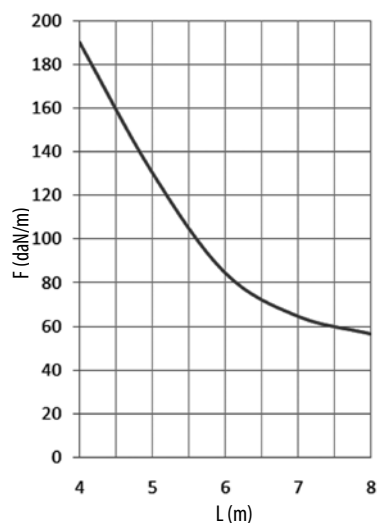

KLM125, ZMKLM125

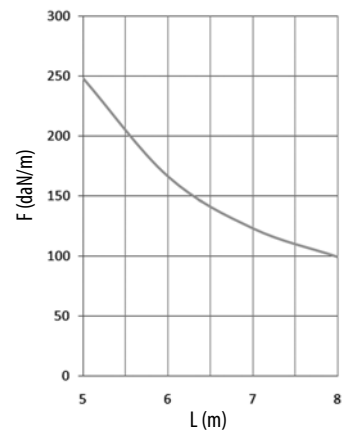

KLZ, ZMKLZ

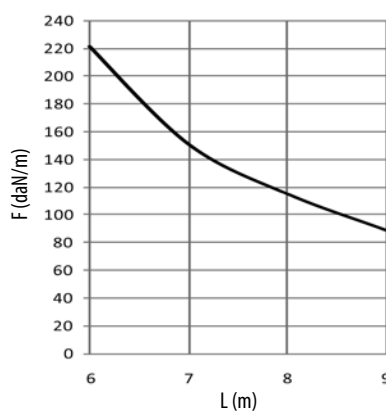

KLW, ZMKLW

**Érvényes: 2023. december 1-től**

Áraink letölthetők honlapunkról: [www.duoverzio.hu/arlista](http://www.duoverzio.hu/arlista)

1139 Budapest Lomb u. 15. • Telefon: +36 1 239-3241 • E-mail: [info@duoverzio.hu](mailto:info@duoverzio.hu) • web: [www.duoverzio.hu](http://www.duoverzio.hu)

2800 Tatabánya Búzavirág utca 8. • Telefon: 34 510-842 ♦ 6728 Szeged Dorozsmai út 17-19 • Telefon: 62 541-434

**KÁBELTÁLCÁK TEHERBÍRÁSA**

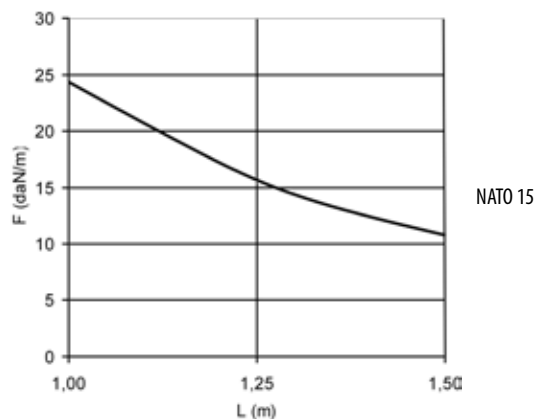
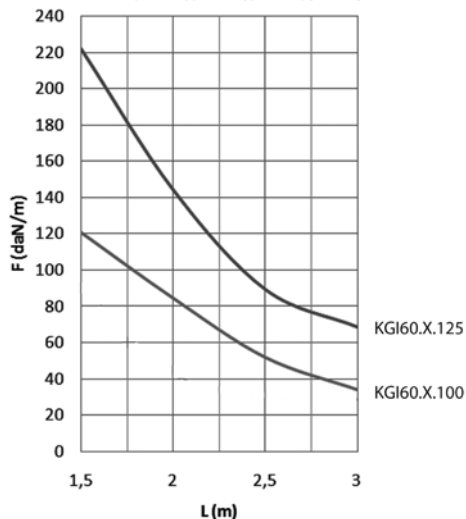
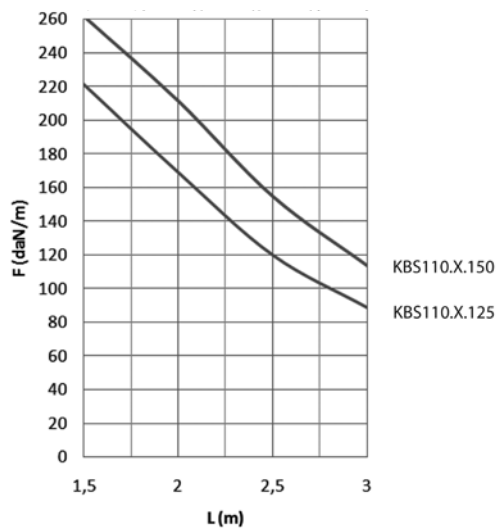
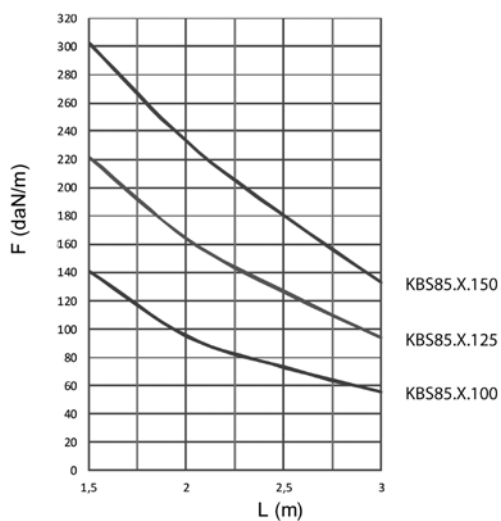
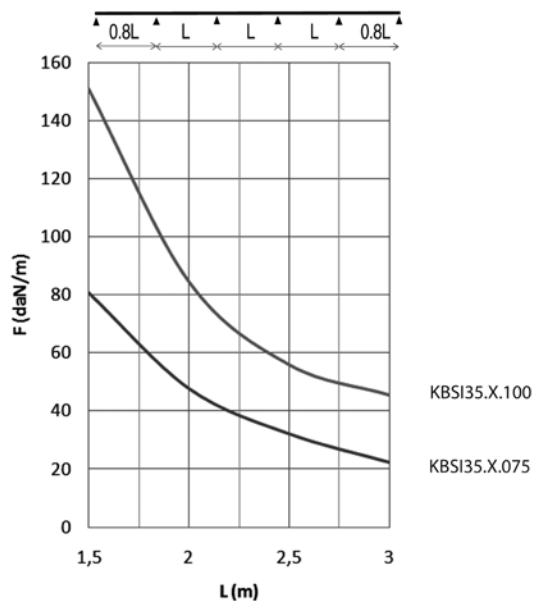
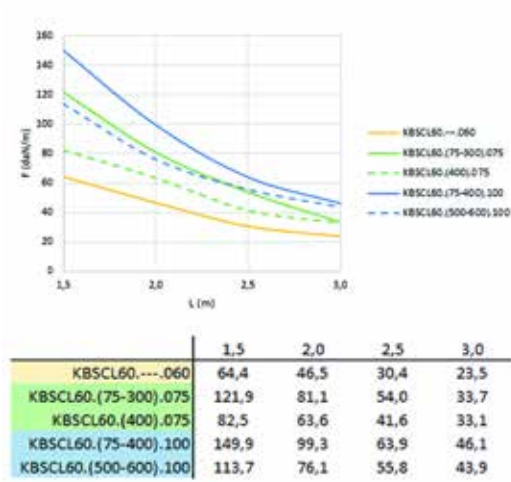

**Érvényes: 2023. december 1-től**

1139 Budapest Lomb u. 15. • Telefon: +36 1 239-3241 • E-mail: info@duoverzio.hu • web: www.duoverzio.hu  
9028 Győr, Sashegy (81-es út) • Telefon: 96 523-893 ♦ 8000 Székesfehérvár Raktár u. 7. • Telefon: 22 500-560  
4400 Nyíregyháza Tambura utca 1. • Telefon: 21 300-4035

**HUZALTÁLCÁK ÉS KÁBELÉTRÁK TEHERBÍRÁSA**

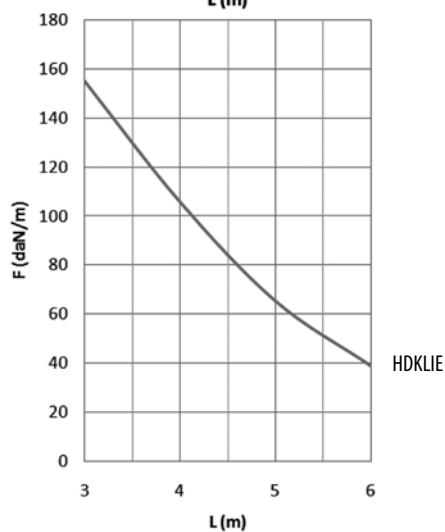
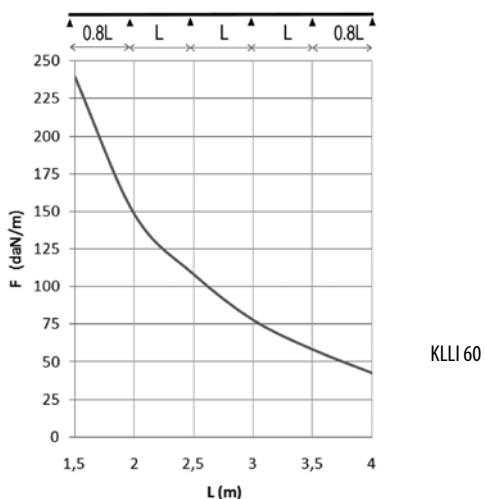
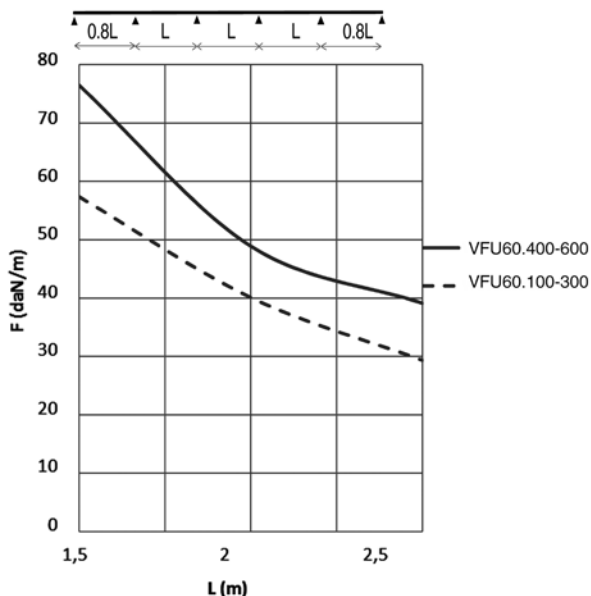
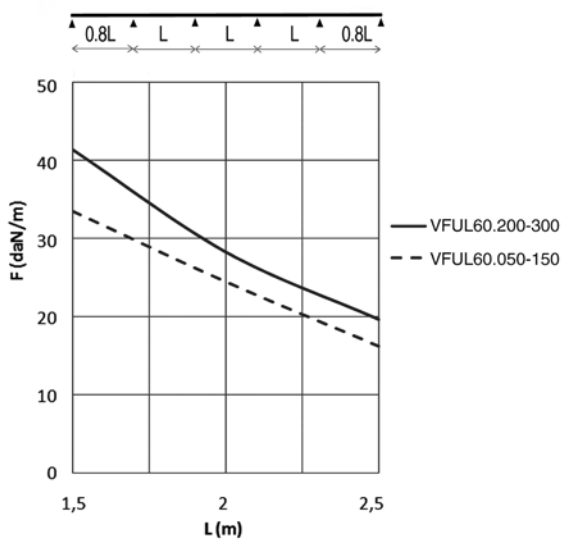
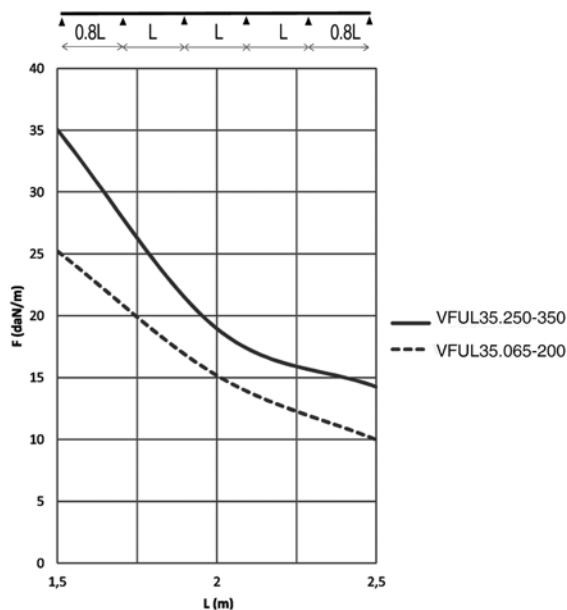
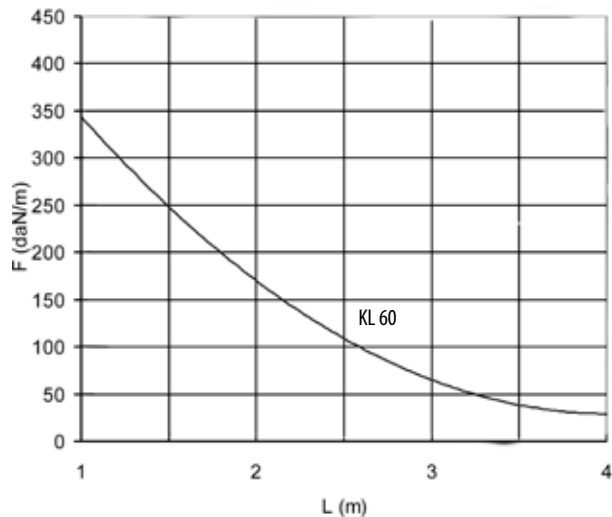

**Érvényes: 2023. december 1-től**

Áraink letölthetők honlapunkról: [www.duoverzio.hu/arlista](http://www.duoverzio.hu/arlista)

1139 Budapest Lomb u. 15. • Telefon: +36 1 239-3241 • E-mail: [info@duoverzio.hu](mailto:info@duoverzio.hu) • web: [www.duoverzio.hu](http://www.duoverzio.hu)

2800 Tatabánya Búzavirág utca 8. • Telefon: 34 510-842 ♦ 6728 Szeged Dorozsmai út 17-19 • Telefon: 62 541-434



Engedménycsoport: 1

típusjel	magasság mm	szélesség mm	vastagság mm	hossz mm	egység	csom. egység	tömeg kg	megrendelési szám	egységár Ft+ÁFA
<b>Oldalfali tartó, könnyű, horganyzott</b>									
WSUN 100 terhelhetőség: 70kg	53	117		100	db	48	0,13	63090 61560	
WSUN 150 terhelhetőség: 60kg	59	167		150	db	48	0,19	63090 61570	
WSUN 200 terhelhetőség: 120kg	69	217		200	db	48	0,26	63090 61580	
WSUN 300 terhelhetőség: 120kg	81	317		300	db	48	0,39	63090 61600	
WSUN 400 terhelhetőség: 120kg	93	417		400	db	24	0,54	63090 61610	
WSUN 500 terhelhetőség: 120kg	106	517		500	db	12	0,70	63090 61620	
WSUN 600 terhelhetőség: 120kg	118	617		600	db	12	0,88	63090 61630	
<b>Oldalfali konzol, közepes, horganyzott</b>									
WKS 100 terhelhetőség: 110kg	99			100	db	24	0,21	63090 36670	
WKS 150 terhelhetőség: 110kg	99			150	db	24	0,25	63090 36680	
WKS 200 terhelhetőség: 120kg	99			200	db	24	0,37	63090 36690	
WKS 300 terhelhetőség: 130kg	119			300	db	12	0,65	63090 36710	
WKS 400 terhelhetőség: 130kg	119			400	db	12	0,78	63090 36720	
WKS 500 terhelhetőség: 140kg	139			500	db	6	0,95	63090 36730	
WKS 600 terhelhetőség: 150kg	139			600	db	6	1,25	63090 36740	
<b>Oldalfali konzol, nehéz, tűzhorganyzott</b>									
HDWK 100 terhelhetőség: 120kg	106,5			100	db	24	0,27	63090 36510	
HDWK 150 terhelhetőség: 230kg	112			150	db	24	0,32	63090 36530	
HDWK 200 terhelhetőség: 340kg	116			200	db	24	0,43	63090 36540	
HDWK 250 terhelhetőség: 450kg	120,5			250	db	12	0,51	63090 36550	
HDWK 300 terhelhetőség: 320kg	125			300	db	12	0,68	63090 36560	
HDWK 400 terhelhetőség: 430kg	134			400	db	12	0,87	63090 36570	
HDWK 500 terhelhetőség: 390kg	142,5			500	db	6	1,29	63090 36580	
HDWK 600 terhelhetőség: 350kg	150			600	db	6	1,54	63090 36590	
HDWKM 800 terhelhetőség: 320kg	175			800	db	1	2,97	63090 78120	
HDWKM 1000 terhelhetőség: 250kg	175			1000	db	1	3,61	63090 78090	
<b>Oldalfali konzol, könnyű, horganyzott</b>									
WKMP 41*21*150 terhelhetőség: 380kg	112			150	db	12	0,45	63090 61110	
WKMP 41*21*200 terhelhetőség: 250kg	112			200	db	12	0,55	63090 61120	
WKMP 41*41*300 terhelhetőség: 500kg	132			300	db	1	0,90	63090 61190	
WKMP 41*41*400 terhelhetőség: 350kg	132			400	db	1	1,10	63090 61200	
WKMP 41*41*500 terhelhetőség: 275kg	132			500	db	1	1,30	63090 61220	
WKMP 41*41*600 terhelhetőség: 200kg	132			600	db	1	1,50	63090 61230	
WKMP 41*41*750 terhelhetőség: 180kg	132			750	db	1	1,80	63090 61240	
WKMP 41*41*1000 terhelhetőség: 130kg	132			1000	db	1	2,30	63090 61170	
<b>Mennyezeti tartó, egyoldalas, tűzhorganyzott</b>									
HDHSLLECL 200	122,5	122,5		200	db	1	0,62	63090 37409	
HDHSLLECL 300	122,5	122,5		300	db	1	0,82	63090 37410	
HDHSLLECL 400	122,5	122,5		400	db	1	1,00	63090 37411	
HDHSLLECL 500	122,5	122,5		500	db	1	1,10	63090 37412	
HDHSLLECL 600	122,5	122,5		600	db	1	1,22	63090 37413	
HDHSLLECL 800	122,5	122,5		800	db	1	1,33	63090 37414	
HDHSLLECL 1000	122,5	122,5		1000	db	1	1,57	63090 37415	
HDHSLLECL 1200	122,5	122,5		1200	db	1	1,88	63090 37416	
<b>Mennyezeti tartó, kétoldalas, tűzhorganyzott</b>									
HDHSLDCL 200	122,5	122,5		200	db	1	0,91	63090 37401	
HDHSLDCL 300	122,5	122,5		300	db	1	1,14	63090 37402	
HDHSLDCL 400	122,5	122,5		400	db	1	1,37	63090 37403	
HDHSLDCL 500	122,5	122,5		500	db	1	1,60	63090 37404	
HDHSLDCL 600	122,5	122,5		600	db	1	1,86	63090 37405	
HDHSLDCL 800	122,5	122,5		800	db	1	2,27	63090 37406	
HDHSLDCL 1000	122,5	122,5		1000	db	1	2,85	63090 37407	
HDHSLDCL 1200	122,5	122,5		1200	db	1	3,40	63090 37408	

**Érvényes: 2023. december 1-től**

 1139 Budapest Lomb u. 15. • Telefon: +36 1 239-3241 • E-mail: info@duoverzio.hu • web: www.duoverzio.hu  
 9028 Győr, Sashegy (81-es út) • Telefon: 96 523-893 ♦ 8000 Székesfehérvár Raktár u. 7. • Telefon: 22 500-560  
 4400 Nyíregyháza Tambura utca 1. • Telefon: 21 300-4035

**TARTÓSZERKEZETEK**

típusjel	magasság mm	szélesség mm	vastagság mm	hossz mm	egység	csom. egység	tömeg kg	megrendelési szám	egységár Ft+ÁFA
<b>Mennyezeti tartó, bepattintható fejlemezrel, horganyzott</b>									
MPCL 41*21*1.50*200 szerelősín	21	41	1.50	200	db	10	0,24	63090 47470	
MPCL 41*21*1.50*300 szerelősín	21	41	1.50	300	db	10	0,34	63090 47480	
MPCL 41*21*1.50*400 szerelősín	21	41	1.50	400	db	10	0,48	63090 47500	
MPCL 41*21*1.50*500 szerelősín	21	41	1.50	500	db	10	0,58	63090 47510	
MPCL 41*21*1.50*600 szerelősín	21	41	1.50	600	db	10	0,68	63090 47520	
MPCL 41*21*1.50*800 szerelősín	21	41	1.50	800	db	10	0,92	63090 47530	
MPCL 41*21*1.50*3000 szerelősín	21	41	1.50	3000	db	10	3,42	63090 47490	
KPCL 41*21 fejlemez					db	10	0,28	63090 47450	
<b>Külső tartó, horganyzott</b>									
OBG 50 terhelhetőség: 200kg	65	50			db	12	0,10	63090 31840	
OBG 75 terhelhetőség: 200kg	65	75			db	12	0,13	63090 31910	
OBG 100 terhelhetőség: 200kg	65	100			db	12	0,14	63090 31850	
OBG 150 terhelhetőség: 200kg	65	150			db	12	0,19	63090 31860	
OBG 200 terhelhetőség: 200kg	65	200			db	12	0,22	63090 31870	
OBG 250 terhelhetőség: 150kg	65	250			db	12	0,27	63090 31880	
OBG 300 terhelhetőség: 150kg	65	300			db	6	0,31	63090 31890	
OBG 400 terhelhetőség: 90kg	65	400			db	6	0,39	63090 31900	
<b>Belső tartó, horganyzott</b>									
BG 60x75 terhelhetőség: 200kg		75			db	12	0,19	63090 01290	
BG 60x100 terhelhetőség: 200kg		100			db	12	0,22	63090 01230	
BG 60x150 terhelhetőség: 200kg		150			db	12	0,26	63090 01240	
BG 60x200 terhelhetőség: 150kg		200			db	12	0,32	63090 01250	
BG 60x250 terhelhetőség: 120kg		250			db	12	0,38	63090 01260	
BG 60x300 terhelhetőség: 90kg		300			db	6	0,42	63090 01270	
BG 60x400 terhelhetőség: 30kg		400			db	6	0,52	63090 01280	
<b>Mennyezeti kengyel, horganyzott</b>									
OBZ 180*75 terhelhetőség: 50kg		75	182		db	12	0,49	63090 52930	
OBZ 180*100 terhelhetőség: 30kg		100	182		db	12	0,54	63090 52940	
OBZ 180*150 terhelhetőség: 30kg		150	182		db	12	0,62	63090 52950	
OBZ 180*200 terhelhetőség: 30kg		200	182		db	12	1,00	63090 52960	
OBZ 180*250 terhelhetőség: 40kg		250	182		db	12	1,40	63090 52970	
OBZ 180*300 terhelhetőség: 50kg		300	182		db	6	1,58	63090 52980	
OBZ 180*400 terhelhetőség: 20kg		400	182		db	6	1,94	63090 52990	
<b>Mennyezeti tartókengyel, horganyzott</b>									
COMEGACLU 290*100 terhelhetőség: 70kg100					db	12	0,55	63090 38350	
COMEGACLU 290*150 terhelhetőség: 60kg150					db	12	0,60	63090 38360	
COMEGACLU 290*200 terhelhetőség: 60kg200					db	12	0,66	63090 38370	
COMEGACLU 290*250 terhelhetőség: 50kg250					db	6	0,76	63090 38380	
COMEGACLU 290*300 terhelhetőség: 50kg300					db	6	0,82	63090 38390	
COMEGACLU 290*400 terhelhetőség: 40kg400					db	6	0,98	63090 38400	
<b>Oldalfali tartó, horganyzott</b>									
LOMEGACLU 150*100 terhelhetőség: 110kg150	145				db	12	0,30	63090 40160	
LOMEGACLU 150*150 terhelhetőség: 100kg150	195				db	12	0,32	63090 40170	
LOMEGACLU 150*200 terhelhetőség: 90kg150	245				db	12	0,34	63090 40180	
LOMEGACLU 150*250 terhelhetőség: 80kg150	295				db	12	0,45	63090 40190	
LOMEGACLU 150*300 terhelhetőség: 70kg150	345				db	12	0,49	63090 40200	
LOMEGACLU 150*400 terhelhetőség: 50kg150	445				db	6	0,54	63090 40210	
LOMEGACLU 150*500 terhelhetőség: 40kg150	545				db	6	0,71	63090 40220	
LOMEGACLU 150*600 terhelhetőség: 30kg150	645				db	6	0,77	63090 40230	
V OMEGA közdarab					db	6	0,81	63090 40370	

Engedménycsoport: 1

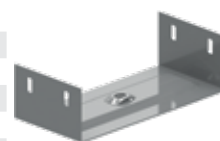

**Érvényes: 2023. december 1-től**

Áraink letölthetők honlapunkról: [www.duoverzio.hu/arlista](http://www.duoverzio.hu/arlista)

1139 Budapest Lomb u. 15. • Telefon:+36 1 239-3241 • E-mail: [info@duoverzio.hu](mailto:info@duoverzio.hu) • web: [www.duoverzio.hu](http://www.duoverzio.hu)

2800 Tatabánya Búzavirág utca 8. • Telefon: 34 510-842 ♦ 6728 Szeged Dorozsmai út 17-19 • Telefon: 62 541-434

Engedménycsoport: 1

	típusjel	magasság mm	szélesség mm	vastagság mm	hossz mm	egység	csom. egység	tömeg kg	megrendelési szám	egységár Ft+ÁFA
	<b>„C” szerelőprofil, horganyzott</b>									
	P4000T10X3 perforált	21	41	1,5	3000	m	3	1,13	63090 80572	
	P3300T10X6 perforált	21	41	2,5	6000	m	6	1,66	63090 80567	
	P1000TX6 perforált	41	41	2,5	6000	m	6	2,53	63090 80534	
	DR 15*30 perforált	15	30	1,5	2000	m	2	0,60	63090 46000	
	<b>„C” szerelőprofil, horganyzott, három oldalon perforált</b>									
	P1000TTX3 perforált	41	41	2	3000	m	3	1,80	63090 81518	
	<b>„C” szerelőprofil, tűzhorganyzott</b>									
	HDP1000TX6 perforált	41	41,5	2,5	6000	m	6	2,70	63090 31640	
	<b>Tálcacsavar recézettperemű anyával</b>									
	VMK 6x10		6		10	db	100	0,007	63090 35350	
	VMK 8x15		8		15	db	100	0,02	63090 35360	
	VM 6x20		6		20	db	100	0,01	63090 35330	
	<b>Csúszóanya</b>									
	PNP06	20	36	5		db	100	0,02	63090 80608	
	PNP08	20	36	6		db	100	0,03	63090 80609	
	PNP10	20	36	8		db	100	0,04	63090 80610	
	<b>Szorító kapocs I-gerendához</b>									
	FL 1 8-as menetes szárhoz					db	50	0,12	63090 15190	
	FL 2 10-es menetes szárhoz					db	50	0,15	63090 15200	
	<b>Tartókengyel trapézlemezhez</b>									
	SDBG					db	48	0,49	63090 32470	
	<b>Horgany javító spray</b>									
	VSZ 400ml					db	12	0,53	63090 36420	
	<b>Távtartó fali, mennyezeti szereléshez</b>									
	VMB 100		100			db	30	0,19	63090 47270	
	VMB 150		150			db	30	0,22	63090 47280	
	VMB 200		200			db	30	0,26	63090 47290	
	VMB 300		300			db	30	0,33	63090 47300	
	VMB 400		400			db	30	0,39	63090 47310	
	VMB 500		500			db	30	0,46	63090 47320	
VMB 600		600			db	30	0,53	63090 47330		
	<b>Szerelőlap kötődoboz elhelyezéséhez</b>									
	MPV	157	160			db	50	0,20	63090 31660	
	<b>Világítási főtartó, horganyzott</b>									
	KBS 60x50x0.75	60	50	0,75	3000	m	60	0,66	63090 27380	
	V 60x200 egyenes összekötő	60			200	db	200	0,087	63090 33460	

**Érvényes: 2023. december 1-től**

 1139 Budapest Lomb u. 15. • Telefon: +36 1 239-3241 • E-mail: info@duoverzio.hu • web: www.duoverzio.hu  
 9028 Győr, Sashegy (81-es út) • Telefon: 96 523-893 ♦ 8000 Székesfehérvár Raktár u. 7. • Telefon: 22 500-560  
 4400 Nyíregyháza Tambura utca 1. • Telefon: 21 300-4035

**IPARI PADLÓCSATORNA RENDSZER**

típusjel	magasság mm	szélesség mm	vastagság mm	hossz mm	egység	csom. egység	tömeg kg	megrendelési szám	egyégár Ft+ÁFA
<b>Ipari padlócsatorna rendszer</b>									
TFCL 60*100*2.00	60	100	2	3000	m	30	3,65	63090 45790	
TFCL 60*150*2.00	60	150	2	3000	m	30	4,44	63090 45800	
TFCL 60*200*2.00	60	200	2	3000	m	30	5,25	63090 45810	
TFCL 60*250*2.00	60	250	2	3000	m	30	6,02	63090 45820	
TFCL 60*300*2.00	60	300	2	3000	m	30	6,85	63090 45830	
TFCL 85*100*2.00	85	100	2	3000	m	30	4,43	63090 45840	
TFCL 85*150*2.00	85	150	2	3000	m	30	5,23	63090 45850	
TFCL 85*200*2.00	85	200	2	3000	m	30	6,03	63090 45860	
TFCL 85*250*2.00	85	250	2	3000	m	30	6,83	63090 45870	
TFCL 85*300*2.00	85	300	2	3000	m	30	7,63	63090 45880	
TFCL 110*150*2.00	110	150	2	3000	m	30	6,02	63090 45750	
TFCL 110*200*2.00	110	200	2	3000	m	30	6,82	63090 45760	
TFCL 110*250*2.00	110	250	2	3000	m	30	7,62	63090 45770	
TFCL 110*300*2.00	110	300	2	3000	m	30	8,42	63090 45780	
<b>Felpattintható padlócsatorna fedél csúszásgátló felülettel</b>									
DTFCL 100		100	1,5	1500	m	30	2,03	63090 44460	
DTFCL 150		150	1,5	1500	m	30	2,79	63090 44470	
DTFCL 200		200	1,5	1500	m	30	3,56	63090 44480	
DTFCL 250		250	1,5	1500	m	30	4,33	63090 44490	
DTFCL 300		300	1,5	1500	m	30	6,48	63090 44500	
<b>Zárható padlócsatorna fedél csúszásgátló felülettel</b>									
DGTFCL 100		100	1,5	1500	m	30	2,03	63090 44410	
DGTFCL 150		150	1,5	1500	m	30	2,79	63090 44420	
DGTFCL 200		200	1,5	1500	m	30	3,56	63090 44430	
DGTFCL 250		250	1,5	1500	m	30	4,33	63090 44440	
DGTFCL 300		300	1,5	1500	m	30	6,48	63090 44450	
<b>Sarokelem</b>									
BTFCL 60*100	60	100			db	1	2,79	63090 44210	
BTFCL 60*150	60	150			db	1	3,87	63090 44220	
BTFCL 60*200	60	200			db	1	4,79	63090 44230	
BTFCL 60*250	60	250			db	1	5,71	63090 44240	
BTFCL 60*300	60	300			db	1	6,62	63090 44250	
BTFCL 85*100	85	100			db	1	3,60	63090 44260	
BTFCL 85*150	85	150			db	1	4,57	63090 44270	
BTFCL 85*200	85	200			db	1	5,54	63090 44280	
BTFCL 85*250	85	250			db	1	6,51	63090 44290	
BTFCL 85*300	85	300			db	1	7,48	63090 44300	
BTFCL 110*150	110	150			db	1	5,21	63090 44170	
BTFCL 110*200	110	200			db	1	6,21	63090 44180	
BTFCL 110*250	110	250			db	1	7,19	63090 44190	
BTFCL 110*300	110	300			db	1	8,17	63090 44200	
<b>Felpattintható fedél sarokelemhez</b>									
DBTFCL 100		100			db	1	1,34	63090 44310	
DBTFCL 150		150			db	1	2,00	63090 44320	
DBTFCL 200		200			db	1	2,72	63090 44330	
DBTFCL 250		250			db	1	3,50	63090 44340	
DBTFCL 300		300			db	1	4,34	63090 44350	
<b>Zárható fedél sarokelemhez</b>									
DGBTFCFL 100		100			db	1	1,34	63090 44360	
DGBTFCFL 150		150			db	1	2,00	63090 44370	
DGBTFCFL 200		200			db	1	2,72	63090 44380	
DGBTFCFL 250		250			db	1	3,50	63090 44390	
DGBTFCFL 300		300			db	1	4,34	63090 44400	

Engedménycsoport: 1

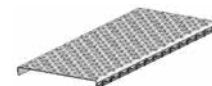
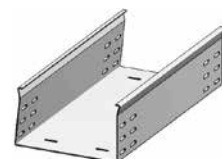
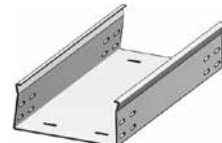

**Érvényes: 2023. december 1-től**

Áraink letölthetők honlapunkról: [www.duoverzio.hu/arlista](http://www.duoverzio.hu/arlista)

1139 Budapest Lomb u. 15. • Telefon:+36 1 239-3241 • E-mail: [info@duoverzio.hu](mailto:info@duoverzio.hu) • web: [www.duoverzio.hu](http://www.duoverzio.hu)

2800 Tatabánya Búzavirág utca 8. • Telefon: 34 510-842 ♦ 6728 Szeged Dorozsmai út 17-19 • Telefon: 62 541-434

**PADLÓCSATORNA RENDSZER**

Engedménycsoport: 1

típusjel	magasság mm	szélesség mm	vastagság mm	hossz mm	egység	csom. egység	tömeg kg	megrendelési szám	egységár Ft+ÁFA
<b>Horganyzott padlócsatorna, összetelhető</b>									
VGLI 28*170 S1 két rekeszes	28	170	1	3000	m	150	4,11	63090 43610	
VGLI 28*250 S1 két rekeszes	28	250	1	3000	m	150	5,08	63090 43630	
VGLI 28*350 S1 két rekeszes	28	350	1	3000	m	150	6,58	63090 43650	
VGLI 28*170 S2 három rekeszes	28	170	1	3000	m	150	4,50	63090 43620	
VGLI 28*250 S2 három rekeszes	28	250	1	3000	m	150	5,68	63090 43640	
VGLI 28*350 S2 három rekeszes	28	350	1	3000	m	150	7,40	63090 43660	
VGLI 38*170 S1 két rekeszes	38	170	1	3000	m	150	3,73	63090 43690	
VGLI 38*250 S1 két rekeszes	38	250	1	3000	m	150	4,87	63090 43710	
VGLI 38*350 S1 két rekeszes	38	350	1	3000	m	150	6,13	63090 43730	
VGLI 38*170 S2 három rekeszes	38	170	1	3000	m	150	4,61	63090 43700	
VGLI 38*250 S2 három rekeszes	38	250	1	3000	m	150	5,78	63090 43720	
VGLI 38*350 S2 három rekeszes	38	350	1	3000	m	150	7,40	63090 43740	
VGLI 48*170 S1 két rekeszes	48	170	1	3000	m	150	4,56	63090 43770	
VGLI 48*250 S1 két rekeszes	48	250	1	3000	m	150	5,53	63090 43790	
VGLI 48*350 S1 két rekeszes	48	350	1	3000	m	150	7,03	63090 43810	
VGLI 48*170 S2 három rekeszes	48	170	1	3000	m	150	5,20	63090 43780	
VGLI 48*250 S2 három rekeszes	48	250	1	3000	m	150	6,30	63090 43800	
VGLI 48*350 S2 három rekeszes	48	350	1	3000	m	150	8,00	63090 43820	

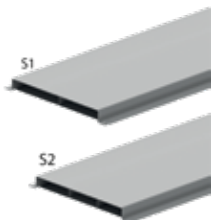

**Horganyzott padlócsatorna**

VGI 28*170 S1 két rekeszes	28	170	1,5/1	3000	m	150	4,30	63090 43380	
VGI 28*250 S1 két rekeszes	28	250	1,5/1	3000	m	150	5,80	63090 40480	
VGI 28*350 S1 két rekeszes	28	350	1,5/1	3000	m	150	8,23	63090 43410	
VGI 28*170 S2 három rekeszes	28	170	1,5/1	3000	m	150	4,70	63090 43390	
VGI 28*250 S2 három rekeszes	28	250	1,5/1	3000	m	150	6,90	63090 43400	
VGI 28*350 S2 három rekeszes	28	350	1,5/1	3000	m	150	8,88	63090 43420	
VGI 38*170 S1 két rekeszes	38	170	1,5/1	3000	m	150	4,97	63090 43450	
VGI 38*250 S1 két rekeszes	38	250	1,5/1	3000	m	150	6,47	63090 43470	
VGI 38*350 S1 két rekeszes	38	350	1,5/1	3000	m	150	8,54	63090 43490	
VGI 38*170 S2 három rekeszes	38	170	1,5/1	3000	m	150	5,60	63090 43460	
VGI 38*250 S2 három rekeszes	38	250	1,5/1	3000	m	150	6,60	63090 43480	
VGI 38*350 S2 három rekeszes	38	350	1,5/1	3000	m	150	9,00	63090 43500	
VGI 48*170 S1 két rekeszes	48	170	1,5/1	3000	m	150	5,60	63090 43530	
VGI 48*250 S1 két rekeszes	48	250	1,5/1	3000	m	150	6,30	63090 43550	
VGI 48*350 S1 két rekeszes	48	350	1,5/1	3000	m	150	8,87	63090 43570	
VGI 48*170 S2 három rekeszes	48	170	1,5/1	3000	m	150	5,97	63090 43540	
VGI 48*250 S2 három rekeszes	48	250	1,5/1	3000	m	150	7,67	63090 43560	
VGI 48*350 S2 három rekeszes	48	350	1,5/1	3000	m	150	10,10	63090 43580	



**Padlócsatlakozó dobozok aljzatba**

NEO univerzális padlódoboz horganyzott	48	490		490	db	1	4,15	63090 73340	
VEV2 2 zsaluelem szögletes	250	190		270	db	12	0,70	63090 73500	
VEV3 3 zsaluelem szögletes	250	270		270	db	12	0,80	63090 73510	
VERV 3 zsaluelem kerek	250	330		330	db	1	0,90	63090 79890	

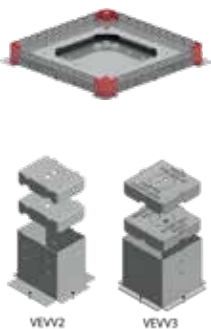

**Érvényes: 2023. december 1-től**

1139 Budapest Lomb u. 15. • Telefon: +36 1 239-3241 • E-mail: info@duoverzio.hu • web: www.duoverzio.hu  
9028 Győr, Sashegy (81-es út) • Telefon: 96 523-893 ♦ 8000 Székesfehérvár Raktár u. 7. • Telefon: 22 500-560  
4400 Nyíregyháza Tambura utca 1. • Telefon: 21 300-4035

## PADLÓCSATORNA RENDSZER

típusjel	magasság mm	szélesség mm	vastagság mm	hossz mm	egység	csom. egység	tömeg kg	megrendelési szám	egységár Ft+ÁFA
<b>Fedelekek padlódobozhoz vagy álpadlóhoz</b>									
<b>Csapófedél műanyag szögletes (fedél max. 12mm)</b>									
KDVKK 2*5 RAL 7011 szürke	192			267		6	1,65	63090 73290	
KDVKK 2*5 RAL 9011 fekete	192			267		6	1,65	63090 73291	
<b>Csapófedél műanyag négyszög (fedél max. 12mm)</b>									
KDVKK 3*5 RAL 7011 szürke	267			267		6	2,20	63090 73310	
KDVKK 3*5 RAL 9011 fekete	267			267		6	2,20	63090 73311	
<b>Csapófedél műanyag kerek (fedél max. 12mm)</b>									
KDRKK 3*5 RAL 7011 szürke	327			327		6	2,45	63090 73220	
KDRKK 3*5 RAL 9011 fekete	327			327		6	2,45	63090 73221	
<b>Csapófedél vastag burkolathoz, széles peremmel (fedél 26mm)</b>									
KDVIRK2 inox	192			267		1	2,13	63090 73240	
KDVIRK3 inox	267			267		1	2,68	63090 73250	
<b>Csapófedél vastag burkolathoz, keskeny peremmel (fedél 26mm)</b>									
KDVI2 inox	192			267		1	2,50	63090 73260	
KDVI3 inox	267			267		1	3,10	63090 73270	
<b>Csapófedél vastag burkolathoz (fedél 26mm) IP53</b>									
KDVIW3D3 inox	267			267		1	3,80	63090 73280	
<b>Fedél vastag burkolathoz (fedél 26mm) IP53</b>									
DVITW3D3 szögletes inox	267			267		1	3,10	63090 73210	
DRITW3D3 kerek inox	327			327		1	3,35	63090 73200	
<b>Vakfedél műanyag szögletes (fedél max. 12mm)</b>									
BDVKK 2*5 RAL 7011 szürke	192			267		6	1,75	63090 73160	
BDVKK 2*5 RAL 9011 fekete	192			267		6	1,75	63090 73161	
<b>Vakfedél műanyag négyszög (fedél max. 12mm)</b>									
BDVKK 3*5 RAL 7011 szürke	267			267		6	2,30	63090 73180	
BDVKK 3*5 RAL 9011 fekete	267			267		6	2,30	63090 73181	
<b>Vakfedél műanyag kerek (fedél max. 12mm)</b>									
BDRKK 3*5 RAL 7011 szürke	327			327		6	2,42	63090 73120	
BDRKK 3*5 RAL 9011 fekete	327			327		6	2,42	63090 73121	
<b>Tartozékok</b>									
TSBOB készülékekely					db	12	0,09	63090 81636	
TSBO9.45 készülékekely takarólappal					db	12	0,11	63090 81635	
TSBOD3.36ANGLE készülékekely takarólappal					db	12	0,12	63090 81637	
IDP00 rögzítő lemez					db	6	0,02	63090 78400	
IDP01 rögzítő lemez					db	6	0,02	63090 78410	
IDP02 rögzítő lemez					db	6	0,02	63090 78420	
IDP03 rögzítő lemez					db	6	0,02	63090 78430	
IDP04 rögzítő lemez					db	6	0,02	63090 78440	
IDP05 rögzítő lemez					db	6	0,02	63090 78450	
ADPOB készülékekely alj					db	24	0,04	63090 80762	
ADSU45.45 vakfedél					db	12	0,01	63090 73070	
SSBU válaszlap					db	12	0,01	63090 73420	
GBP vaklemez					db	12	0,01	63090 15220	
TSBL2 kis beépítési mélységű kehely					db	1	0,21	63090 73430	
TSBL3 kis beépítési mélységű kehely					db	1	0,28	63090 73440	

Engedménycsoport: 1

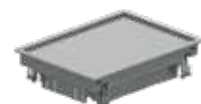

### Érvényes: 2023. december 1-től

Áraink letölthetők honlapunkról: [www.duoverzio.hu/arlista](http://www.duoverzio.hu/arlista)

1139 Budapest Lomb u. 15. • Telefon:+36 1 239-3241 • E-mail: [info@duoverzio.hu](mailto:info@duoverzio.hu) • web: [www.duoverzio.hu](http://www.duoverzio.hu)

2800 Tatabánya Búzavirág utca 8. • Telefon: 34 510-842 ♦ 6728 Szeged Dorozsmai út 17-19 • Telefon: 62 541-434

**PADLÓDOBOZ ELEMÉK KIVÁLASZTÓ TÁBLÁZATA**

EGYÉB TARTOZÉKOK

BEPÍTŐKERET

KÉSZÜLÉKHELY

EGYÉB TARTOZÉKOK

FEDÉL

UNIVERZÁLIS PADLÓDOBOZ ZSALUULEMMEL

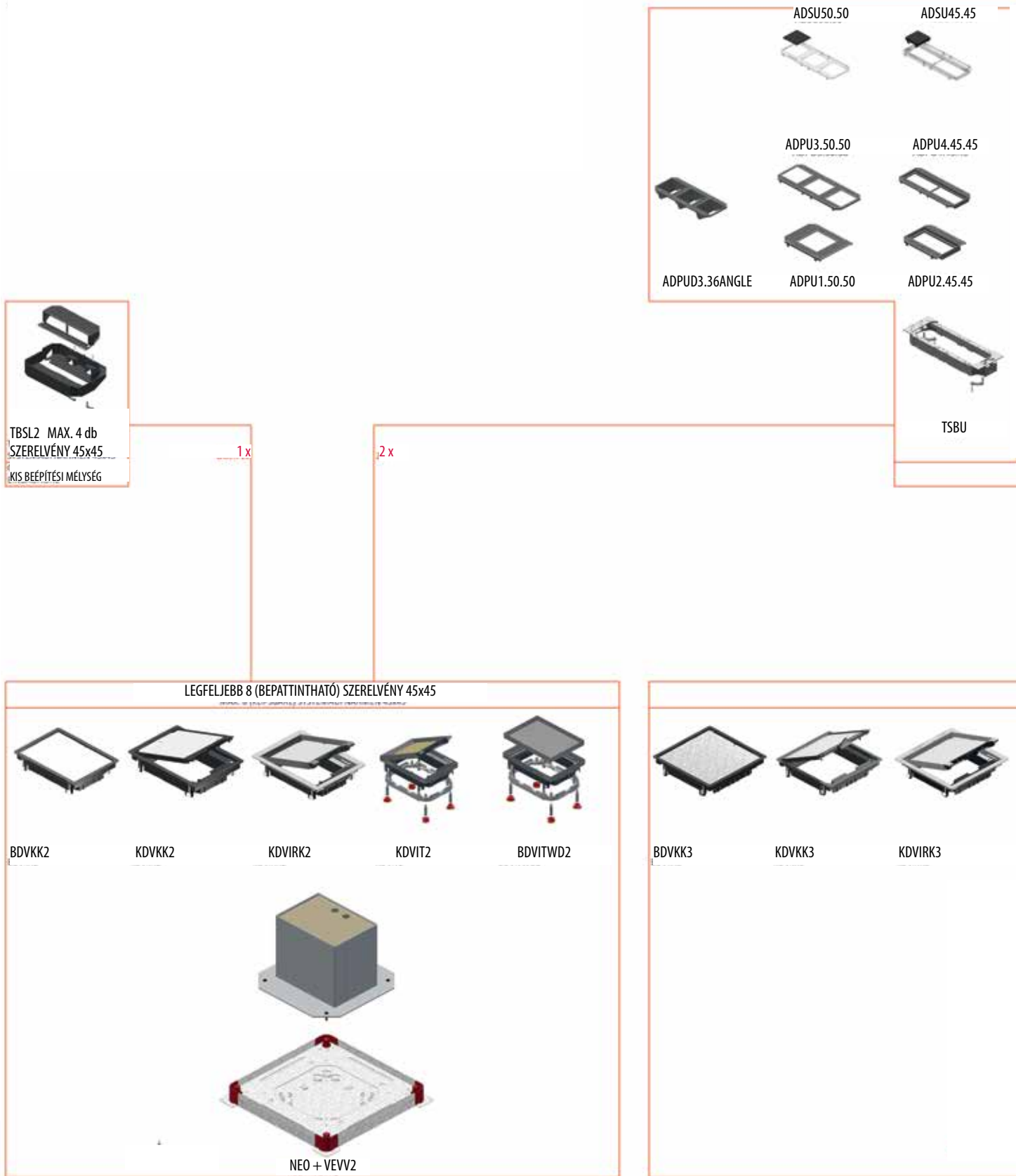

**Érvényes: 2023. december 1-től**

1139 Budapest Lomb u. 15. • Telefon: +36 1 239-3241 • E-mail: info@duoverzio.hu • web: www.duoverzio.hu  
 9028 Győr, Sashegy (81-es út) • Telefon: 96 523-893 ♦ 8000 Székesfehérvár Raktár u. 7. • Telefon: 22 500-560  
 4400 Nyíregyháza Tambura utca 1. • Telefon: 21 300-4035

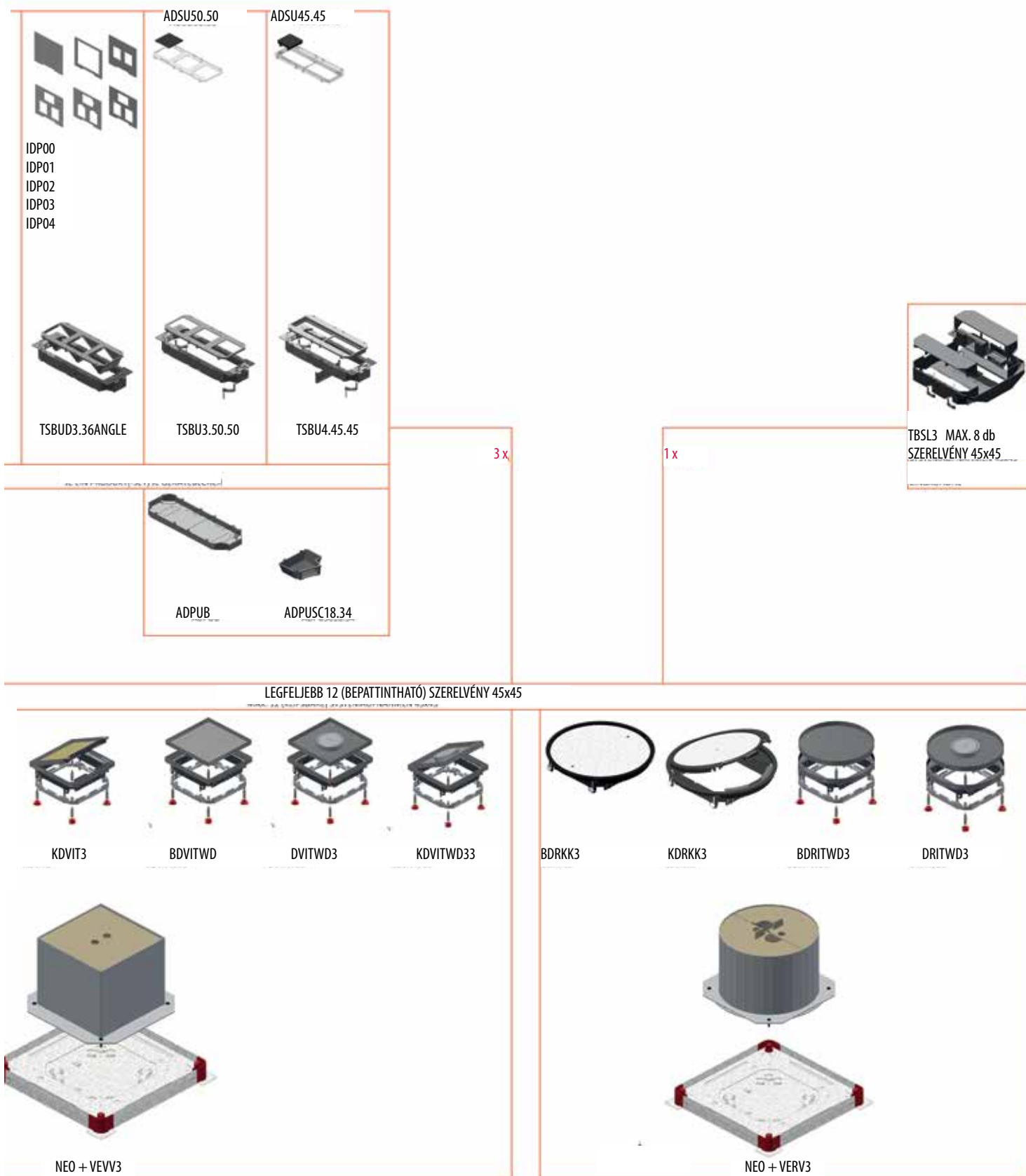

**Érvényes: 2023. december 1-től**

Áraink letölthetők honlapunkról: [www.duoverzio.hu/arlista](http://www.duoverzio.hu/arlista)

1139 Budapest Lomb u. 15. • Telefon: +36 1 239-3241 • E-mail: [info@duoverzio.hu](mailto:info@duoverzio.hu) • web: [www.duoverzio.hu](http://www.duoverzio.hu)

2800 Tatabánya Búzavirág utca 8. • Telefon: 34 510-842 ♦ 6728 Szeged Dorozsmai út 17-19 • Telefon: 62 541-434



**PADLÓCSATORNA RENDSZER**

Engedménycsoport: 1

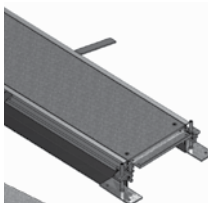
típusjel	magasság mm	szélesség mm	vastagság mm	hossz mm	egység	csom. egység	tömeg kg	megrendelési szám	egységár Ft+ÁFA
<b>Nyitható, padlóikkal színtező padlócsatorna</b>									
 OVG 250*3 nyitható horganyzott	55-110	250	3	2400	m	24	9,40	63090 48230	
OVG 350*3 nyitható horganyzott	55-110	350	3	2400	m	24	11,99	63090 48240	
OVG 450*4 nyitható horganyzott	55-110	450	4	2400	m	24	19,23	63090 53020	
<b>DOVG fedél</b>									
DOVG 250*3 fedél		250	3	800	db	1	3,78	63090 47880	
DOVG 350*3 fedél		350	3	800	db	1	5,66	63090 47890	
DOVG 450*4 fedél		450	4	800	db	1	10,86	63090 51090	
<b>DOVGV fedél KDVV</b>									
DOVGV 250*3*2 fedél KDVV 5*182-hez		250	3	800	db	1	2,65	63090 47910	
DOVGV 350*3*3 fedél KDVV 5*257-hez		350	3	800	db	1	4,10	63090 47920	
DOVGV 450*4*3 fedél KDVV 5*257-hez		450	4	800	db	1	7,86	63090 47930	
<b>DOVGR fedél KDRV</b>									
DOVGR 450*4*3 fedél KDRV 5*257-hez		450	4	800	db	1	8,40	63090 51100	
<b>Idomok</b>									
<b>OVGB sarokelem 90° horganyzott</b>									
OVGB 250*3 sarokelem 90° horganyzott		250	3		db	1	0,32	63090 48260	
OVGB 350*3 sarokelem 90° horganyzott		350	3		db	1	0,54	63090 48270	
OVGB 450*4 sarokelem 90° horganyzott		450	4		db	1	0,74	63090 53030	
<b>OVGT T-elem horganyzott</b>									
OVGT 250*3 T-elem horganyzott		250	3		db	1	0,13	63090 48360	
OVGT 350*3 T-elem horganyzott		350	3		db	1	0,16	63090 48370	
OVGT 450*4 T-elem horganyzott		450	4		db	1	0,16	63090 53070	
<b>OVGK kereszt (X) elem horganyzott</b>									
OVGK 250*3 kereszt (X) elem horganyzott		250	3		db	1	0,26	63090 48330	
OVGK 350*3 kereszt (X) elem horganyzott		350	3		db	1	0,32	63090 48340	
OVGK 450*4 kereszt (X) elem horganyzott		450	4		db	1	0,32	63090 53050	
<b>OVGE végelem horganyzott</b>									
OVGE 250 végelem horganyzott		250			db	1	0,22	63090 48280	
OVGE 350 végelem horganyzott		350			db	1	0,33	63090 48290	
OVGE 450 végelem horganyzott		450			db	1	0,48	63090 53040	

Padlócsatorna beépítése aljzatba

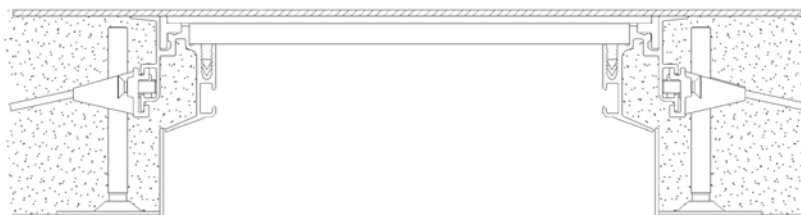
**Érvényes: 2023. december 1-től**

 1139 Budapest Lomb u. 15. • Telefon: +36 1 239-3241 • E-mail: info@duoverzio.hu • web: www.duoverzio.hu  
 9028 Győr, Sashegy (81-es út) • Telefon: 96 523-893 ♦ 8000 Székesfehérvár Raktár u. 7. • Telefon: 22 500-560  
 4400 Nyíregyháza Tambura utca 1. • Telefon: 21 300-4035

**PADLÓCSATORNA RENDSZER**

típusjel	magasság mm	szélesség mm	vastagság mm	hossz mm	egység	csom. egység	tömeg kg	megrendelési szám	egységár Ft+ÁFA
<b>Kiegészítők</b>									
OVGZ padlócsatorna oldallap					m		0,37	63090 48420	
OVGP 4 padlócsatorna profil alu					m		1,95	63090 53060	
OVGTR 250 távtartó összekötő horganyzott250					db		0,33	63090 48390	
OVGTR 350 távtartó összekötő horganyzott350					db		0,52	63090 48400	
OVGTR 450 távtartó összekötő horganyzott450					db		0,71	63090 53090	
OVGVST padlócsatorna tartóláb 55-110mm					db		0,11	63090 48410	
OVGAN padlócsatorna rögzítőfül					db		0,01	63090 48250	
OVGTAP 3 padlócsatorna szőnyegprofil 3mm					m		0,16	63090 48380	
OVGTAP 4 padlócsatorna szőnyegprofil 4mm					m		0,16	63090 53080	
OVGHV padlócsatorna összekötő idomdarab					db		0,01	63090 48320	
OVGEQ padlócsatorna egyenes összekötő					db		0,02	63090 48300	
OVGEQH padlócsatorna sarok összekötő					db		0,02	63090 48310	
SLOS 35 válaszlap	35			3000	m		0,33	63090 32960	
SLOS 60 válaszlap	60			3000	m		0,51	63090 32970	
SLOS 85 válaszlap	85			3000	m		0,68	63090 32980	
SLOS 110 válaszlap	110			3000	m		0,82	63090 32950	



**Érvényes: 2023. december 1-től**

Áraink letölthetők honlapunkról: [www.duoverzio.hu/arlista](http://www.duoverzio.hu/arlista)

1139 Budapest Lomb u. 15. • Telefon:+36 1 239-3241 • E-mail:[info@duoverzio.hu](mailto:info@duoverzio.hu) • web:[www.duoverzio.hu](http://www.duoverzio.hu)

2800 Tatabánya Búzavirág utca 8. • Telefon: 34 510-842 ♦ 6728 Szeged Dorozsmai út 17-19 • Telefon: 62 541-434